

ИНФОРМАЦИОННО-ПРЕДСТАВИТЕЛЬСКИЙ КАТАЛОГ
О ПРОМЫШЛЕННОСТИ МОГИЛЕВСКОЙ ОБЛАСТИ

МОГИЛЕВ-ИНФО

MOGILEV-INFO

INFORMATIONAL-REPRESENTATIVE CATALOGUE
OF INDUSTRY OF MOGILEV REGION



MOGILEV



МОГИЛЕВ

МОГИЛЕВСКАЯ ОБЛАСТЬ
MOGILEV REGION

2025-2026



Уважаемые дамы и господа!

Вашему вниманию предлагается краткий обзор экономического и инвестиционного потенциала Могилевской области.

Приднепровский край, имея богатую и самобытную историю, сегодня один из крупнейших промышленных, сельскохозяйственных и научных

регионов Беларуси.

Здесь сложились прозрачные правила ведения бизнеса для всех субъектов предпринимательства, открыт равный доступ к земельным участкам, объектам недвижимости и энергоресурсам.

Инвестиционное законодательство соответствует лучшей мировой практике и гарантирует все основные права как национальных, так и зарубежных инвесторов.

Несомненным плюсом является совокупность успешно действующих преференциальных режимов для осуществления инвестиций. Отличительная черта Приднепровского края – особые условия для новых производств в Юго-восточном регионе Могилевской области согласно Указу Президента Республики Беларусь от 8 июня 2015 г. № 235.

Руководство областного исполнительного комитета и местных органов власти



всегда открыто любому инвестору и готово оказать всяческую поддержку на всех стадиях создания и функционирования вашего предприятия.

Добро пожаловать в Могилевскую область!

Dear Ladies and Gentlemen!

We offer you a brief overview of economic and investment potential of Mogilev region.

The Dnieper region, having rich and original history, today is one of the largest industrial, agricultural and scientific regions of Belarus.

Here one can find clear rules for doing business for all business entities, equal open access to the land plots, real estate properties and energy resources.

The investment legislation corresponds to the best world practice and guarantees all the basic rights for both national and foreign investors.

An undoubted advantage is the set of successfully operating preferential regimes for investment. The distinctive feature of the Dnieper region is special conditions for new productions in the south-east part of Mogilev region according to Decree of the President of the Republic of Belarus No. 235 dated June 8, 2015.

The administration of the Regional Executive Committee and local authorities is always opened to any investor and is ready to provide full support at all stages of establishment and operation of your enterprise.

Welcome to Mogilev region!



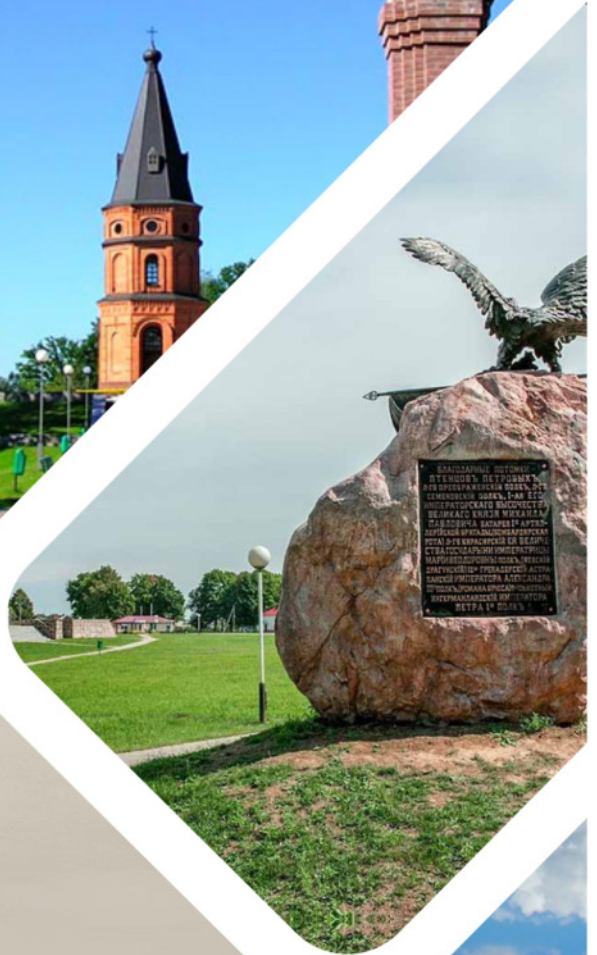



ОАО «МОГИЛЕВЛИФТМАШ»



ОАО «Могилевлифтмаш» является одним из ведущих производителей лифтового оборудования в Восточной Европе.

Производственная программа предприятия насчитывает более 200 базовых моделей лифтов:

- Пассажирские лифты грузоподъемностью 225, 300, 320, 400, 630, 1000 и 1275 кг со скоростью движения до 2,5 м/с.
- Грузовые лифты грузоподъемностью 100, 250, 500, 1000, 2000, 3200, 5000 и 6300 кг.
- Лифты для лечебно-профилактических учреждений грузоподъемностью 500, 630, 1000, 1275 и 1600 кг.

Также выпускаются:

- Эскалаторы и траволаторы.
- Подъёмные платформы для лиц с ограниченными физическими возможностями.
- Автомобильные парковочные системы.
- Запасные части и комплекты модернизации лифтов.

Кроме лифтового оборудования предприятие выпускает:

- Оборудование для строительства: мачтовые грузопассажирские подъемники и рабочие платформы.
- Измельчители мелколесья.
- Потребительские товары.

**212798, Республика Беларусь,
г. Могилев, пр. Мира, 42
Тел.: (+375 222) 740-833
(приёмная),
Тел./факс: (+375 222) 740-983,
(+375 222) 740-971
E-mail: liftmach@liftmach.by**

**212798, Republic of Belarus,
Mogilev, prospect Mira, 42
Tel.: (+375 222) 740-833
(reception),
Tel./Fax: (+375 222) 740-983,
(+375 222) 740-971
E-mail: liftmach@liftmach.by**

www.liftmach.by

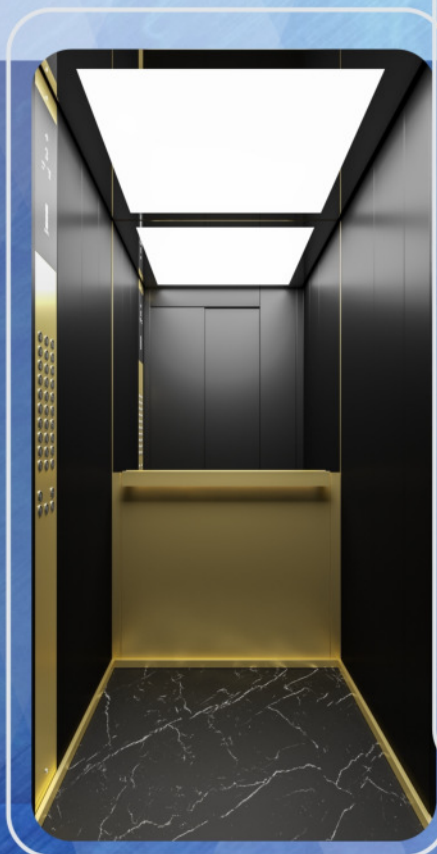



JSC «MOGILEVLIFTMASH»

JSC «Mogilevliftmach» is one of leading lifts manufacturers in Eastern Europe.

Today the production program of JSC Mogilevliftmach numbers 200 base lift models:

- Passenger lifts with load capacity of 225, 300, 320, 400, 450, 630, 1000 and 1275 kg and traverse speed of up to 2,5 m/s;
- Freight lifts with load capacity 100, 250, 500, 1000, 2000, 3200, 5000 and 6300 kg;
- Lifts for hospitals with load capacity 500, 630, 1000, 1275 and 1600 kg.

Also release:

- Escalators and travolators;
- Lifting platforms for disabled people;
- Car parking systems;
- Spare parts and equipment for the update of depreciated and worn out lifts are manufactured.

Besides lift equipment JSC Mogilevliftmach manufactures the following products:

- construction equipment: mast construction hoists and construction platforms;
- low forest chippers;
- consumer goods: woodworking machines, winches for cultivation of private gardens, fodder shredders.





ХОЛДИНГ МОГИЛЕВЛИФТМАШ
ОАО «ЗЕНИТ»



ОАО «Зенит» – крупнейший в Республике Беларусь производитель электротехнических изделий для лифтов и энергосберегающей светодиодной продукции. Входит в состав холдинга **«Могилевлифтмаш».**

Направления производственной деятельности - разработка и производство:

- устройства управления лифтом
- изделия электротехнического профиля для лифтов

Системы дезинфекции кабины лифта и дезинфекции помещений.
 Светодиодные фары и фонари для тяжелых условий эксплуатации.

Светодиодные светильники и лампы:

- подсветка пешеходных переходов;
- повторители сигналов светофора;
- освещение дорог различных категорий и частного сектора;
- освещение производственных территорий;
- подсветка зданий, мостов, деревьев, фонтанов;
- освещение для железных дорог.

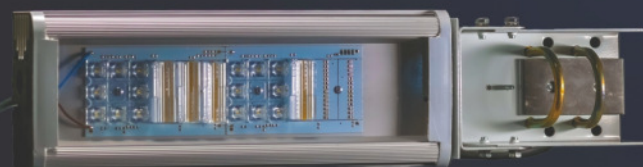
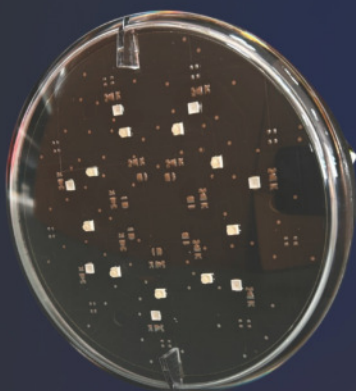

Республика Беларусь, 212000, г. Могилев, ул.Гришина, 94
 Тел.: (+375 222) 73-89-45 Эл. почта: zenit@zenit.by





HOLDING MOGILEVLIFTMASH
JSC «ZENIT»

Zenit OJSC is the largest manufacturer of electrical products for elevators and energy-saving LED products in the Republic of Belarus. It is part of **Mogilevliftmash** holding company.
Areas of production activities - development and production:

- elevator controls
- electrical products for elevators
- Elevator cab disinfection and room disinfection systems.
- LED headlights and lights for heavy-duty applications.
- LED fixtures and lamps:
 - illuminating crosswalks;
 - traffic signal repeaters;
 - lighting of roads of different categories and private sector;
 - lighting of production areas;
 - illumination of buildings, bridges, trees, fountains;
 - lighting for railroads.

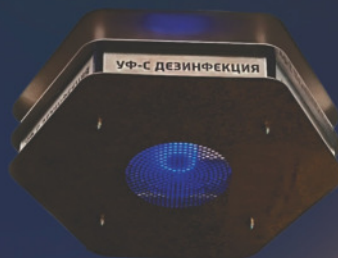

94 Grishina str., Mogilev, 212000, Republic of Belarus, 212000
Tel: (+375 222) 73-89-45

E-mail: zenit@zenit.by

zenit.by



**БОБРУЙСКИЙ
МАШИНОСТРОИТЕЛЬНЫЙ
ЗАВОД**

**BOBRUISK
MACHINE BUILDING
PLANT**

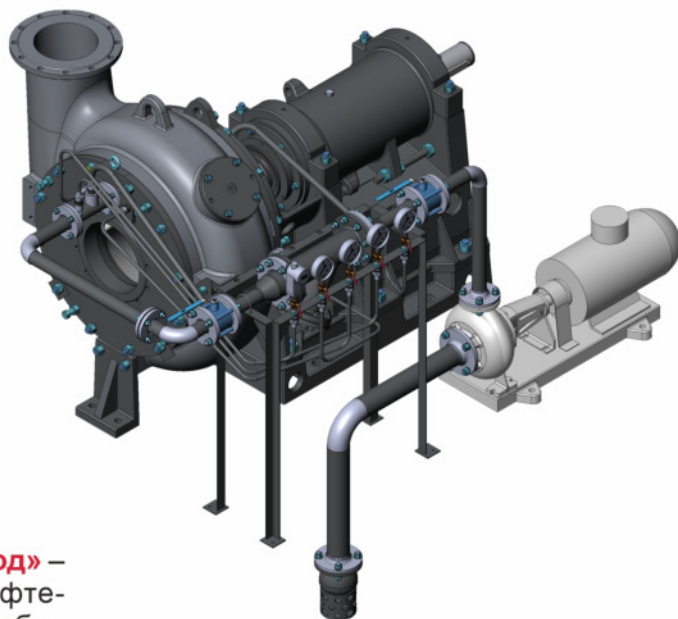
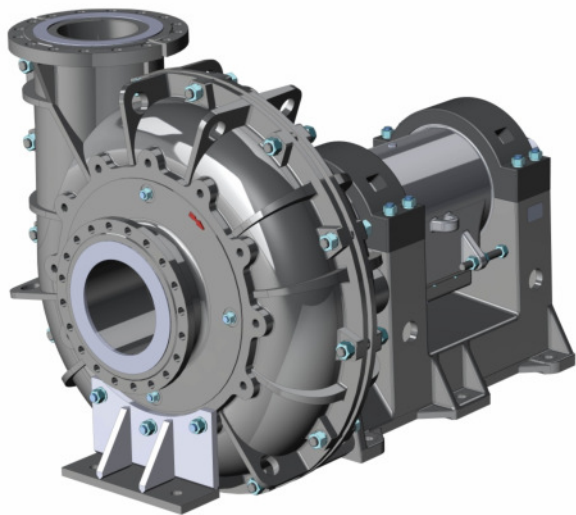

ОАО «Бобруйский машиностроительный завод» – производитель центробежных насосов для нефтеперерабатывающей, нефтехимической, горнодобывающей, металлургической, энергетической и других отраслей промышленности. С сентября 2011 года входит в Группу ГМС

Ключевые факты:

- широкая линейка нефтяных и грунтовых насосов;
- возможность комплектации насосов под заказ;
- конкурентоспособная цена общепромышленных насосов относительно европейских аналогов.

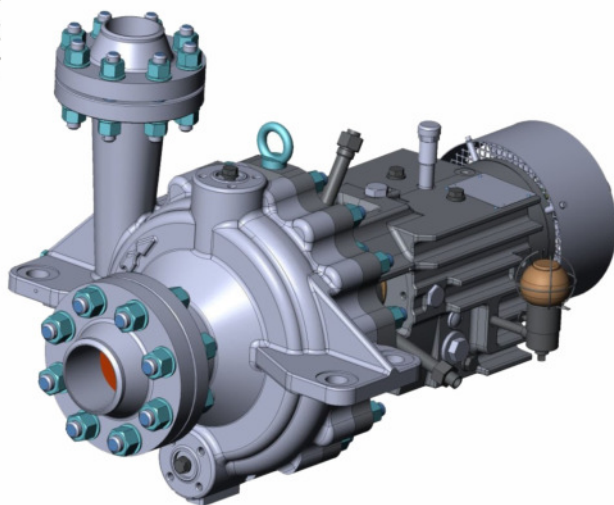
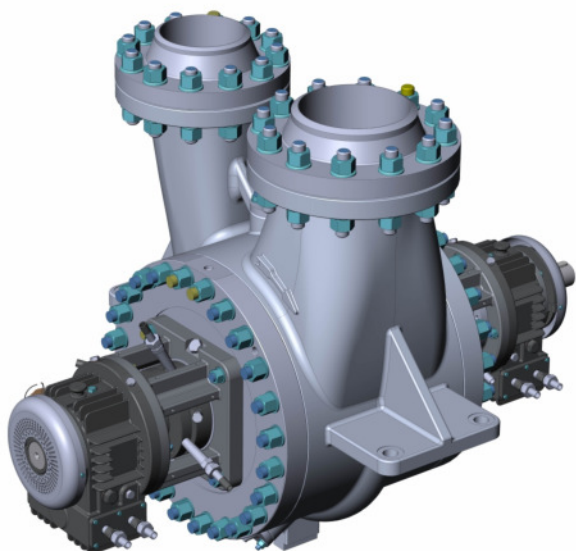

OJSC «Bobruisk Machine Building Plant» is a manufacturer of centrifugal pumps for oil refining, petrochemical, mining, metallurgical, energy and other industries. Since September 2011 the Plant is a part of the HMS Group.

Key facts:

- wide range of oil and soil pumps;
- possibility of equipping pumps by the order;
- competitive price of pumps in comparison with other European analogues.

Республика Беларусь,
213805, г. Бобруйск,
ул. К.Маркса, 235

Republic of Belarus,
213805, Bobruisk,
K.Marks str., 235



Тел./Tel.:
+375 (225) 71-83-50,
74-43-97, 74-35-49



E-mail:
mail@bmbpump.by
www.hms-bmbpump.ru





**ЗАКРЫТОЕ АКЦИОНЕРНОЕ ОБЩЕСТВО
«ОСИПОВИЧСКИЙ ЗАВОД
ТРАНСПОРТНОГО МАШИНОСТРОЕНИЯ»
OSIPOVICH I PLANT OF TRANSPORT ENGINEERING**

WWW.OZTM.BY

ЗАО «ОЗТМ» является производителем грузового подвижного состава и контейнеров.

Предлагаем к поставке:

- ▶ вагоны-платформы модели 13-9570, 13-9572, 13-9569, 13-9569-01
- ▶ вагоны-цистерны модели 15-6750, 15-9511
- ▶ полувагоны модели 12-1293
- ▶ контейнеры-цистерны:
 - для наливных грузов T7-260, T7-260.1; T11-254, T11-254.2; T14-254; T20-220, T20-220-01;
 - для сжиженных углеводородных газов T50-245, T50-245.1;
 - для сжиженного газа Хлор T50-225, T50-225.1.
- ▶ универсальные (сухогрузные) контейнеры для тарно-штучных грузов:
 - модель G1-76
 - модель G1-37

Услуги:

- изготовление резервуаров, емкостей, различных изделий из металла по чертежам заказчика;
- металлообработка;
- термическая обработка;
- услуги лаборатории неразрушающего контроля;
- радиографический контроль;
- ультразвуковой контроль;
- капиллярный метод контроля;
- испытание контейнеров;
- ремонт, освидетельствование контейнеров;
- аренда недвижимости.

Closed Joint Stock Company «Osipovichi Plant of Transport Engineering» is a manufacturer of freight rolling stock and containers.

We offer for delivery:

- ▶ wagon platform 13-9570, 13-9572, 13-9569, 13-9569-01
- ▶ tank wagons model 15-6750, 15-9511
- ▶ gondola wagon with unloading hatches model 12-1293
- ▶ tank containers:
 - for bulk cargoes model T7-260, T7-260.1; T11-254, T11-254.2; T14-254; T20-220, T20-220-01;
 - for liquefied hydrocarbon gases model T50-245, T50-245.1;
 - for liquefied gas Chlorine model T50-225, T50-225.1.
- ▶ universal (dry cargo) containers for packaged goods:
 - model G1-76
 - model G1-37

Services:

- production of tanks, containers, various metal products according to customer's drawings;
- metalworking;
- heat treatment;
- non-destructive testing laboratory services;
- radiographic control;
- ultrasonic control;
- capillary control method;
- container testing;
- repair, examination of containers;
- rent of real estate

213765, Республика Беларусь, Могилевская обл.,
г. Осиповичи, ул.Потоцкого 10

☎ +375 2235 6 05 84

☎ +375 2235 6 53 46

e-mail: omis@oztm.by

213765, Republic of Belarus, Mogilev region,
Osipovichi, Potockogo str. 10





Открытое акционерное общество «Осиповичский завод автомобильных агрегатов» (ОАО «ОЗАА») является одним из крупнейших в Республике Беларусь производителей изделий к автомобильной и сельскохозяйственной технике.

Предприятие входит в состав холдинга «БЕЛАВТОМАЗ» и специализируется на выпуске деталей, узлов и комплектующих из алюминиевого литья, стеклопластика, литьевой пластмассы, пенополиуретана, дициклопентадиеновых смол.

Система менеджмента качества сертифицирована на соответствие требованиям СТБ ISO 9001-2015.

Open Joint Stock Company "Osipovichi Plant of Automobile Aggregates" (JSC "OZAA") is one of the largest manufacturers of products for automotive and agricultural machinery in the Republic of Belarus.

The company is part of the BELAVTOMAZ holding and specializes in the production of parts, assemblies and components made of aluminum casting, fiberglass, injection molded plastic, polyurethane foam, dicyclopentadiene resins.

The quality management system is certified for compliance with the requirements of STB ISO 9001-2015.

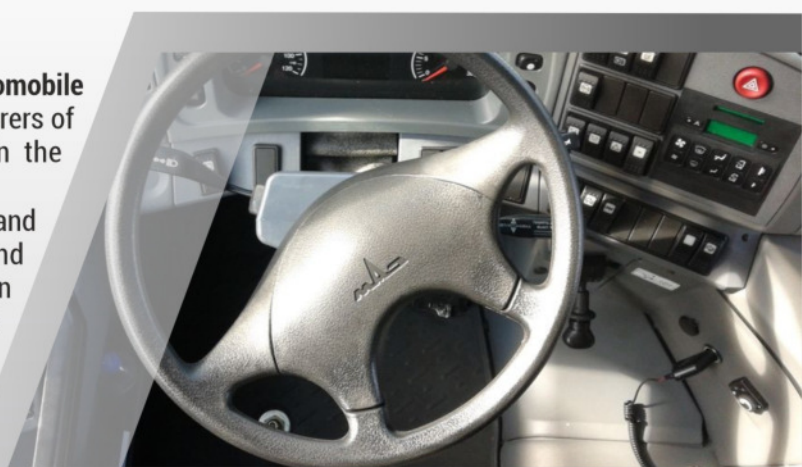

Республика Беларусь, 213760,
Могилёвская область, г. Осиповичи,
ул. Проектируемая, 1



Тел./tel.: +375 2235 43322
Факс/fax: +375 2235 28985
E-mail: ozaa@ozaa.by



Republic of Belarus, 213760,
Mogilev region, Osipovichi, Projected str., 1





ОТКРЫТОЕ АКЦИОНЕРНОЕ ОБЩЕСТВО «БЕЛАРУСЬРЕЗИНОТЕХНИКА»

OPEN JOINT STOCK COMPANY
BELARUSREZINOTEKHNIKA

Республика Беларусь, 213829,
Могилевская обл., г. Бобруйск, ул. Минская 102
Republic of Belarus, 213829,
Mogilev region, Bobruisk, Minskaya str. 102
E-mail: info@aobrt.by

Приемная/Reception тел./tel.: (+375 225) 71-77-41
Отдел продаж/Sales Department: (+375 225) 71-61-74



ОАО «Беларусьрезинотехника» основано в 1952 году. Предприятие специализируется на выпуске резиновых технических изделий:

- Формовые РТИ (кольца, манжеты, запчасти для автомобилей МАЗ, тракторной техники МТЗ и др.);
- Рукава резиновые для газовой сварки и резки металлов;
- Рукава резиновые напорные с нитяным усилением, неармированные;
- Лента конвейерная резинотканевая;
- Пластины резиновые и резинотканевые;
- Дорожки и коврики резиновые и резинотканевые;
- Изделия из полиуретана;
- Шланги поливочные (резиновые, из ТПЭ).

Наши постоянные партнеры – крупнейшие производители техники МАЗ, МТЗ, БелАЗ, Гомсельмаш, ММЗ и др.

Стабильность качества выпускаемой продукции обеспечивает действующая система менеджмента качества, соответствующая требованиям СТБ ISO 9001-2015 года.

OJSC Belarusrezinotekhnika was founded in 1952. The company specializes in the production of rubber technical products:

- Molded RTI (rings, cuffs, spare parts for MAZ cars, MTZ tractor equipment, etc.);
- Rubber sleeves for gas welding and metal cutting;
- Pressure rubber sleeves with thread reinforcement, non-reinforced;
- Rubber-fabric conveyor belt;
- Rubber and rubber fabric plates;
- Rubber and rubber fabric tracks and mats;
- Polyurethane products;
- Irrigation hoses (rubber, made of TPE).

Our permanent partners are the largest manufacturers of equipment MAZ, MTZ, BelAZ, Gomselmash, MMZ, etc.

The stability of the quality of products is ensured by the current quality management system that meets the requirements of STB ISO 9001-2015.

www.aobrt.by



ШИНЫ ДЛЯ ВСЕХ ВИДОВ ТРАНСПОРТА

TYRES FOR ALL TYPES OF TRANSPORT



ОАО «БЕЛШИНА» — ОДИН ИЗ КРУПНЕЙШИХ ПРОИЗВОДИТЕЛЕЙ В ШИННОЙ ОТРАСЛИ

«BELSHINA» JSC IS ONE OF THE LARGEST MANUFACTURERS IN THE TIRE INDUSTRY



Широкий ассортимент шин более 300 моделей — шины для легковых, грузовых, большегрузных автомобилей, строительно-дорожных и подъемно-транспортных машин, электротранспорта, автобусов, тракторов и сельскохозяйственных машин.

A wide range of tyres - more than 300 models - tyres for passenger cars, trucks, heavy-duty vehicles, construction and lifting equipment, electric transport, buses, tractors and agricultural machinery.



Современный технический уровень оснащения предприятия, квалифицированный персонал, внедрение передовых достижений науки и техники, высокая культура и организация производства гарантируют высокое качество выпускаемой продукции.

Modern technical level of the enterprise's equipment, qualified personnel, introduction of advanced science and technology achievements, high culture and production organization guarantee the high quality of the manufactured products.



Для организации производственного процесса выпуска шин предприятию требуется **порядка 230 сырьевых компонентов:** натуральный каучук, синтетический каучук, стирол-бутадиеновый каучук, технический углерод, химикаты, технические ткани, а также оборудование и оснастка.

The enterprise requires about 230 raw materials to organize manufacturing process production process of tyre production: natural rubber, synthetic rubber, styrene-butadiene rubber, carbon black, chemicals, technical fabrics, as well as equipment and tooling.



КОНТАКТНАЯ ИНФОРМАЦИЯ: CONTACTS:

Управление реализации продукции:
Product Sales Department:

+375 (225) 41-15-65, 41-14-86

Управление материально-технического снабжения:
Logistics Materials Procurement and Supply Department:

+375 (225) 41-02-28, 41-04-87

Управление транспорта и логистики:
Transport and Logistics Department:

+375 (225) 70-94-78, 41-15-15

Управление комплектации оборудования:
Complete Equipment Procurement Department:

+375 (225) 41-14-70, 41-19-66



**Омск Карбон
Могилев**



Foreign limited Liability Company "Omsk Carbon Mogilev".

The only enterprise in Belarus that produces carbon black. The design capacity is up to 200 thousand tons of products per year, 4 production lines, 9 grades of carbon black.

Omsk Carbon Mogilev IOOO is a part of the Omsk Carbon Group company:

- 1st place in terms of production in Russia and the CIS countries
- 9th place in terms of production in the world
- more than 30 grades of carbon
- black supplies to 36 countries of the world
- more than 600 thousand tons of carbon black per year
- 3 production sites: Russia - Omsk, Volgograd; Belarus - Mogilev.

All Omsk Carbon Group enterprises are holders of certificates of compliance with international standards ISO 9001, ISO 14001, ISO 45001, IATF 16949:2016.

Application of carbon black: tire industry, RTI, plastics manufacturing, manufacture of batteries and current sources, paint and varnish industry, construction.

We produce a high-tech product while maintaining a balance between efficiency, environmental protection and safety.

Иностранное общество с ограниченной ответственностью «Омск Карбон Могилев»

Единственное в Беларуси предприятие, которое занимается производством технического углерода. Проектная мощность – до 200 тысяч тонн продукции в год, 4 производственные линии, 9 марок техуглерода.

ИООО «Омск Карбон Могилев» входит в структуру компании «Омск Карбон Групп»:

- 1 место по объемам производства в России и странах СНГ
- 9 место по объемам производства в мире
- более 30 марок технического углерода
- поставки в 36 стран мира
- более 600 тысяч тонн технического углерода в год
- 3 производственные площадки: Россия – Омск, Волгоград; Беларусь – Могилев.

Все предприятия «Омск Карбон Групп» являются держателями сертификатов соответствия международным стандартам ISO 9001, ISO 14001, ISO 45001, IATF 16949:2016.

Применение техуглерода: шинная промышленность, РТИ, изготовление пластиков, изготовление элементов питания и источников тока, лакокрасочная промышленность, строительство.

Мы производим высокотехнологичный продукт, сохраняя баланс между эффективностью, защитой окружающей среды и безопасностью.

Республика Беларусь, Могилевская обл., Могилевский р-н, Вейнянский с/с, 36, западнее аг. Вейно
mogilev@omskcarbon.by
Тел.: 8-10-375-222-495-500

omskcarbongroup.com

Republic of Belarus, Mogilev region,
Mogilev district, Veyniansky s/s, 36, west of ag. Veino
mogilev@omskcarbon.by
Tel.: 8-10-375-222-495-500



**Omsk Carbon
Mogilev IOOO**





ОАО «МОГИЛЕВХИМВОЛОКНО» JSC «MOGILEVXIMVOLOKNO»



Крупнейший производитель полиэфирной продукции:

- ПЭТ технического назначения, ПЭТ пищевого назначения, ПЭТ текстильного назначения, предназначенный для изготовления текстильных нитей, нетканых полотен;
- преформа бутылки из ПЭТ;
- волокно и жгут полиэфирные матированные, черные, высокоизвитые, полые, силиконизированные, волокно короткой резки, волокно полиэфирное матированное стандарт текс;
- волокно п/э полое «Конжугейт» силиконизированное и несилконизированное;
- волокно полиэфирное короткой резки, предназначенное для производства синтетической бумаги, бумаги для обоев, фильтровальных материалов;
- нити полиэфирные технические;
- полотна полиэфирные нетканые иглопробивные: «ЛавсанГео», «ЛавсанТех», «ЛавсанФТ», фильерные- геотекстильные, для кровельных материалов;
- лента обвязочная полиэтилентерефталатная;
- рукава пожарные напорные;
- пленки полимерные: полиэтиленовые, полиолефиновые, полипропиленовые;
- шнур бытовой.

The largest manufacturer of polyester products:

- PET for technical purposes, PET for food purposes, PET for textile purposes, intended for the manufacture of textile yarns, nonwovens;
- PET bottle preform;- matted polyester fiber and harness, black, highly developed, hollow, siliconized, short-cut fiber, matted polyester fiber standard tex;
- p/e hollow fiber "Konjugate" siliconized and unsiliconized;
- short-cut polyester fiber intended for the production of synthetic paper, wallpaper paper, filter materials;
- polyester technical yarns;
- polyester nonwoven needle-punched canvases: "LavsanGeo", "LavsanTeh", "LavsanFT", fillet- geotextile, for roofing materials;
- polyethylene terephthalate strapping tape;
- pressure fire hoses;
- polymer films: polyethylene, polyolefin, polypropylene;
- household cord.



Республика Беларусь, 212035 г. Могилев-35
тел: (+375 222) 49-91-51; 49-99-05
факс: (+375 222) 76-40-11
E-mail: mogilev@khimvolokno.by

Republic of Belarus, 212035 Mogilev-35
tel: (+375 222) 49-91-51; 49-99-05
fax: (+375 222) 76-40-11
E-mail: mogilev@khimvolokno.by



РЕСПУБЛИКАНСКОЕ УНИТАРНОЕ ПРЕДПРИЯТИЕ «БОБРУЙСКИЙ ЗАВОД БИОТЕХНОЛОГИЙ» REPUBLICAN UNITARY ENTERPRISE «BOBRUISK BIOTECHNOLOGY PLANT»



The Republican Unitary Enterprise "Bobruisk Biotechnology Plant" is the firstborn of the microbiological industry of our republic, it is a member of the National Academy of Sciences.

Today, the State-owned enterprise Bobruisk Biotechnology Plant is the country's largest producer of distilled technical ethyl alcohol and distilled ethyl alcohol from food raw materials.

The plant also successfully manufactures and sells other products for the consumer market, the industrial sector and the agro-industrial complex of the country:

- household chemicals (Krugozor glass washers, Iceberg -40 antifreeze, Very Good laundry gels; ignition products, demineralized water, ammonia);
- perfumery and cosmetic products (hand gel "Clean pens", liquid soap "Poetry" TM "YES");
- antiseptic medicines "Vitacept-SKO" and "Ethanol";
- disinfectants "Vitadez", "Vitadez-Extra", "Vitadez-Plus";
- biologics and plant protection products ("Bactogen", "Stimul", "Gulliver", "Maximmun", "Epin", "Laxil");
- products based on hydrolyzed lignin;
- grain bard and its sediment;
- Carbon dioxide.

One of the most popular products on the domestic market are the Krugozor series windscreen washers, which are of the highest quality and have gained great trust from customers.

In 2025, it is planned to launch the production of a line of perfumery and cosmetic products: shower gels and hair shampoos of the "Life is beautiful" series, aftershave lotions of the "Just Space" series, as well as liquid dishwashing detergents "Bee" and "Bee Plus".

The high quality of the products produced and the fulfillment of their obligations are the most important working conditions of the plant, the effectiveness of which is evaluated by hundreds of loyal customers and partners.

Республиканское унитарное предприятие «Бобруйский завод биотехнологий» является первенцем микробиологической отрасли нашей республики, входит в состав Национальной академии наук.

Сегодня Государственное предприятие «Бобруйский завод биотехнологий» – это крупнейший в стране производитель спирта этилового ректификованного технического и спирта этилового ректификованного из пищевого сырья.

Завод также успешно производит и реализует и другую продукцию для потребительского рынка, промышленного сектора и агропромышленного комплекса страны:

- товары бытовой химии (стеклоомыватели «Кругозор», антифриз «Айсберг -40», гели для стирки «Very Good»; средства для розжига, деминерализованная вода, нашатырный спирт);
- парфюмерно-косметическую продукцию (гель для рук «Чистые ручки», мыло жидкое «Поэзия» ТМ «YES»);
- антисептические лекарственные препараты «Витацепт-СКО» и «Этанол»;
- дезинфицирующие средства «Витадез», «Витадез-Экстра», «Витадез-Плюс»;
- биопрепараты и средства защиты растений («Бактоген», «Стимул», «Гулливвер», «Максиммун», «Эпин», «Лаксил»);
- продукты на основе лигнина гидролизованного;
- барду зерновую и ее осадок;
- двуокись углерода.

Одними из самых популярных продуктов на отечественном рынке являются стеклоомыватели серии "Кругозор", которые отличаются высочайшим качеством и завоевали большое доверие у покупателей.

В 2025 году планируется запуск производства линейки парфюмерно-косметической продукции: гелей для душа и шампуней для волос серии «Life is beautiful», лосьонов после бритья серии «Just Space», а также средств жидких для мытья посуды «Пчёлка» и «Пчёлка плюс».

Высокое качество производимой продукции и исполнение своих обязательств являются важнейшими условиями работы завода, эффективность которой оценивают сотни постоянных клиентов и партнеров.



Republic of Belarus, 213800,
Mogilev region, Bobruisk, Chekhov Str., 54
Ph./fax: (+375 225) 71-58-24,
(+375 225) 71-58-14
E-mail: gidroliz@mail.ru



**БОБРУЙСКИЙ ЗАВОД
БИОТЕХНОЛОГИЙ**

www.gidroliz.by

Республика Беларусь, 213800,
Могилёвская обл., г. Бобруйск, ул. Чехова, 54
Тел./факс: (+375 225) 71-58-24,
(+375 225) 71-58-14
E-mail: gidroliz@mail.ru





Medical device manufacturer
Производитель медицинских изделий

Более 20 лет мы производим медицинские имплантаты для ортопедии, травматологии и стоматологии. Сертифицированы по ISO 13485 и CE.



For 20 years already we have been manufacturing implants for orthopaedics, traumatology and dentistry. ISO 13485- and CE-certified.

+375 17 316-71-41 minsk@altimed.by

www.altimed.by



ЗАВОД «МОГИЛЕВТРАНСМАШ»

ОТКРЫТОГО АКЦИОНЕРНОГО ОБЩЕСТВА «МАЗ» –
УПРАВЛЯЮЩАЯ КОМПАНИЯ ХОЛДИНГА «БЕЛАВТОМАЗ»



Завод «Могилевтрансмаш» ОАО «МАЗ» является производителем широкой номенклатуры автомобильной и прицепной техники. Основу прицепного состава составляют бортовые и тентованные прицепы и полуприцепы (одно, двух, трехосные, как на двускатной так и на односкатной ошиновке), грузоподъемностью от 5 т до 27 т и прицепы и полуприцепы самосвального типа объемом от 6 м³ до 40 м³. Они имеют широкое функциональное назначение и в составе автопоездов с автомобилями МАЗ могут использоваться в различных сферах. На заводе выпускается большая номенклатура прицепов и полуприцепов специального назначения: панелевоз, металловоз, щеповоз, которые имеют специфическую область применения.

Сегмент специальной автомобильной техники в основном представлен грузоподъемной (автокраны), высотной (автоподъемники), коммунальной (мусоровозы, машины для содержания дорог) техникой.

Техника завода «Могилевтрансмаш» постоянно участвует в международных специализированных выставках, как на территории стран ЕАЭС, так и в дальнем зарубежье.

География поставок продукции завода достаточно обширна. Это все страны ЕАЭС, а также Грузия, Узбекистан, Вьетнам, Куба, страны африканского континента и Латинской Америки.

WWW.MAZ.BY

Республика Беларусь, 212030, г. Могилев, ул. Мытная, 9
Тел./факс: (+375 222) 72-89-18
E-mail: mtm@maz.by



PLANT «MOGILEVTRANSMASH»

OPEN JOINT STOCK COMPANY «MAZ» –
THE MANAGEMENT COMPANY OF THE HOLDING «BELAVTOMAZ»



The Mogilevtransmash plant of JSC MAZ is a manufacturer of a wide range of automotive and trailer equipment. The basis of the trailer train consists of on-board and awning trailers and semi-trailers (one, two, three-axle, both on a gable and on a single-pitched bus), with a load capacity from 5 tons to 27 tons and trailers and semi-trailers of dump type with a volume from 6 m³ to 40 m³. They have a wide functional purpose and as part of road trains with MAZ cars can be used in various fields. The plant produces a large range of trailers and semi-trailers for special purposes: panel truck, metal truck, woodchip truck, which have a specific field of application.

The segment of special automotive equipment is mainly represented by lifting (cranes), high-rise (car lifts), municipal (garbage trucks, road maintenance vehicles) equipment.

The equipment of the Mogilevtransmash plant constantly participates in international specialized exhibitions, both on the territory of the EAEU countries and abroad. The geography of deliveries of the plant's products is quite extensive. These are all the EAEU countries, as well as Georgia, Uzbekistan, Vietnam, Cuba, the countries of the African continent and Latin America.

Republic of Belarus, Mytnaya str. 9, Mogilev, 212030
Tel./Fax: (+375 222) 72-89-18
E-mail: mtm@maz.by

WWW.MAZ.BY



ДЕЛАЙ BELARUS СВОИМ!

ОАО «БЗТДиА» - современное промышленное предприятие, производящее:

- тракторную технику BELARUS для сельского и коммунального хозяйств;
- навесное и прицепное оборудование;
- запасные части к тракторам BELARUS;
- диски колёсные.

MAKE THE BELARUS YOURS!

OJSC BZTDiA it's a modern industrial enterprise that produces:

- tractor equipment of the BELARUS brand for agriculture and communal works;
- attachment and trailed equipment;
- spare parts for BELARUS tractors;
- wheels.



WWW.BZTDA.BY

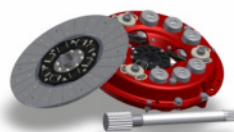

213805, Республика Беларусь,
Могилевская обл., г. Бобруйск,
ул. Бахарова, 225
тел.: +375 (225) 46-78-05

 | **BZTDA**
БОБРУЙСКИЙ ЗАВОД ТРАКТОРНЫХ ДЕТАЛЕЙ И АГРЕГАТОВ

225, Baharova St.
213805, Bobruisk
Republic of Belarus
ph: +375 (225) 46-78-05





ТАИМ

ТАИМ.BY

ПРОВЕРЕНО. РАБОТАЕТ. НАДЕЖНО.



ОАО «ТАИМ» является одним из крупнейших в СНГ специализированным предприятием по производству автокомпонентов для грузовой, автобусной, тракторной, прицепной и сельскохозяйственной техники.

OJSC «ТАИМ» is a part of Holding «BELAVTOMAZ», the OEM supplier to MAZ conveyor and the largest specialized manufacturer of automobile components for trucks, buses, agricultural machines, and towed machinery.

Выпускаемая продукция:

- колесные тормоза в сборе;
- комплектующие колесных тормозов;
- пневмоаппаратура для прицепной, грузовой и сельскохозяйственной техники;
- коммунальное навесное оборудование;
- гибкая подводка для подключения водопроводных и газовых коммуникаций;
- сифонная подводка для подключения бытовых газовых приборов.

Output products:

- wheel brakes assembly;
- wheel brake accessories;
- pneumatic equipment for trailed, cargo and agricultural machinery;
- utility equipment;
- flexible connection for water and gas utilities;
- bellows connection household gas appliances.

Республика Беларусь, 213830,
Могилевская область,
г. Бобруйск, ул. Гоголя, 177

Republic Of Belarus, 213830
Mogilev region,
Bobruisk, Gogol st., 177

(+375 225) 74-04-06, 71-90-18, 43-46-44

marketing1@taim.by, omis@taim.by





ОАО Управляющая компания холдинга

«АГРОМАШСЕРВИС»

JSC holding Management company
"AGROMASHSERVICE"

Это единая целостная система, где трудится почти 1200 человек, с эффективной экономикой и динамикой развития. В состав холдинга «Агромашсервис» входит 6 акционерных обществ.

Организации холдинга осуществляют следующие виды экономической деятельности:

- агрохимическое обслуживание сельскохозяйственных предприятий и фермерских хозяйств области, снабжение их минеральными удобрениями, химическими средствами защиты растений и другими ресурсами производственно-технического назначения;
- переработка минеральных удобрений;
- известкование кислых почв;
- услуги механизированного отряда;
- оптовая торговля запасными частями;
- техническое обслуживание и ремонт сложной сельскохозяйственной техники и оборудования;
- установка, монтаж и обслуживание животноводческого оборудования;
- ремонт сложного энергетического оборудования;
- выполнение всего спектра сельскохозяйственных работ;
- мясное и молочное скотоводство;
- выращивание зерновых и зернобобовых культур;
- растениеводство в сочетании с животноводством;
- прочая производственная деятельность вспомогательного характера.

It is a single integrated system employing almost 1,200 people, with an efficient economy and dynamic development. The Agromashservice holding includes 6 joint-stock companies.

Holding organizations carry out the following economic activities:

- agrochemical maintenance of agricultural enterprises and farms in the region, supply of mineral fertilizers, chemical plant protection products and other industrial and technical resources;
- processing of mineral fertilizers;
- liming of acidic soils;
- services of a mechanized detachment;
- wholesale of spare parts;
- maintenance and repair of complex agricultural machinery and equipment;
- installation, installation and maintenance of livestock equipment;
- repair of complex power equipment;
- performing the entire range of agricultural work;
- meat and dairy cattle breeding;
- cultivation of grain and leguminous crops;
- crop production in combination with animal husbandry;
- other production activities of an auxiliary nature.



Оптовая торговля удобрениями

Сервисное обслуживание доильных залов



Ремонт и комплексное техническое обслуживание сельскохозяйственной техники

Продажа сельхозтехники на вторичном рынке



Агрохимическое обслуживание

www.agroholding.by

Республика Беларусь, 212030,
г. Могилев, ул. Первомайская 66
Тел.: (+375 222) 65-16-46,
факс: (+375 222) 65-16-46, 71-25-25
e-mail: info@agroholding.by

Republic Of Belarus, 212030,
Mogilev, Pervomayskaya str. 66
Tel: (+375 222) 65-16-46,
Fax: (+375 222) 65-16-46, 71-25-25
e-mail: info@agroholding.by





СЗАО «МОГИЛЕВСКИЙ ВАГОНОСТРОИТЕЛЬНЫЙ ЗАВОД» CJSC "MOGILEV CARRIAGE WORKS»



Совместное закрытое акционерное общество «Могилевский вагоностроительный завод» специализируется на выпуске грузового подвижного железнодорожного состава:

- полувагон универсальный люковый модели 12-9763-01, предназначен для перевозки насыпных (не пылевидных), штучных или штабельных грузов, не требующих укрытия от атмосферных осадков;
- вагон-хopper модели 19-9774, предназначен для перевозки минеральных удобрений;
- вагон-хopper модели 19-9862, предназначен для перевозки цемента;
- вагон-хopper модели 19-6943, предназначен для перевозки зерна;
- вагон-хopper открытого типа модели 19-6739, предназначен для перевозки сыпучих грузов (не пылевидных), не требующих укрытия от атмосферных осадков;
- полувагон специализированный модели 12-6993, предназначен для перевозки технологической щепы, лесных грузов и автомобильных шин;
- платформа модели 13-9832-01, предназначена для перевозки лесоматериалов;
- вагон-платформа фитинговая модели 13-6706, предназначена для перевозки крупнотоннажных контейнеров;
- тележка модели 18-9922 тип 2 (аналог тележки 18-100).

Closed Joint Stock Company «Mogilev Carriage Works» produces the following cars:

- the universal hatch gondola of the model 12-9763-01, is intended for transportation of bulk (non-dusty), piece or stacked cargoes that do not require shelter from atmospheric precipitation;
- hopper car model 19-9774, designed for the transportation of mineral fertilizers;
- hopper car model 19-9862, designed for cement transportation;
- hopper cars of model 19-6943 for transportation of grain crops;
- open-top hopper cars of model 19-6739 for transportation of bulk and granular cargoes;
- specialized gondola car model 12-6993, designed for transportation of technological chips, forest goods and automobile tires;
- platform model 13-9832-01, designed for the transportation of timber;
- fitting platform wagon model 13-6706, designed for the transportation of large-capacity containers;
- bogies of model 18-9922 type 2 (similar to bogies 18-100).

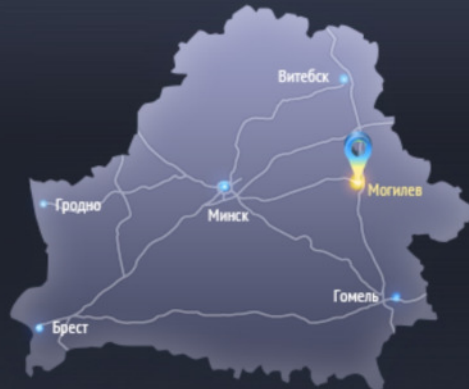

Республика Беларусь, 212601,
г. Могилев, Витебский пр-т, 5, комн. 703
Тел./факс: (+375 222) 63-64-15

Republic of Belarus, 212601,
Mogilev, Vitebsky ave, 5, room 703
Tel./fax: +375 222 63-64-15

E-MAIL: MOGVAGONZAVOD@MAIL.RU



WEB SITE: MOGVAGONZAVOD.RU

**ФИЛИАЛ ОТКРЫТОГО АКЦИОНЕРНОГО ОБЩЕСТВА «БЕЛАЗ»
УПРАВЛЯЮЩАЯ КОМПАНИЯ ХОЛДИНГА «БЕЛАЗ-ХОЛДИНГ» В Г. МОГИЛЕВЕ
«МОГИЛЕВСКИЙ АВТОМОБИЛЬНЫЙ ЗАВОД ИМЕНИ С.М. КИРОВА»**

**THE BRANCH OF THE OPEN JOINT STOCK COMPANY «BELAZ»
IS THE MANAGEMENT COMPANY OF THE HOLDING «BELAZ-HOLDING» IN MOGILEV
«MOGILEV AUTOMOBILE PLANT NAMED AFTER S.M. KIROV»**



Mogilev Automobile Plant named after S.M. Kirov was founded in 1935. Since 2006, it has become a branch of JSC BELAZ, the management company of the BELAZ-HOLDING holding.

The reputation of the MoAZ brand reflects years of stable development. Continuous improvement of production efficiency, improvement of applied technologies, introduction of innovations – only this approach to work allows you to fully meet the requirements of the market.

Since the manufactured products are supplied on the territory of the CIS countries, as well as to the world markets, where they must be competitive, their compliance with the necessary international requirements and standards is ensured.

The equipment of the MoAZ trademark is widely used in the construction of roads, the filling of bush sites in oil and gas fields, in the mining industry, primarily in the development of underground deposits, in the construction of hydraulic structures. The main types of products:

- dump trucks and road construction equipment;
- machines for underground work (loading and delivery machines, underground concrete mixers);
- parts for freight railway rolling stock – production of a wheelset;
- steel casting.

The quality management system of the branch of the Open Joint Stock Company "BELAZ" – the management company of the holding "BELAZ-HOLDING" in Mogilev – "Mogilev Automobile Plant named after S.M. Kirov" meets the requirements of STB ISO 9001-2015, ISO 9001:2015 in the National Conformity Assessment System of the Republic of Belarus.

Могилевский автомобильный завод им. С.М. Кирова основан в 1935 году. С 2006 года стал филиалом ОАО «БЕЛАЗ» – управляющей компании холдинга «БЕЛАЗ-ХОЛДИНГ».

Репутация бренда «МоАЗ» отражает годы стабильного развития. Постоянное повышение эффективности производства, совершенствование применяемых технологий, внедрение инноваций – только такой подход к работе позволяет целиком отвечать требованиям рынка.

Поскольку изготавливаемая продукция поставляется на территории государств СНГ, равно как и на мировые рынки, где она должна быть конкурентоспособной, обеспечивается ее соответствие необходимым международным требованиям и стандартам.

Техника торговой марки «МоАЗ» широко используется при строительстве дорог, отсыпке кустовых площадок на нефтегазовых месторождениях, в горнодобывающей промышленности, прежде всего при разработке подземных месторождений, на строительстве гидротехнических сооружений.

Основные виды выпускаемой продукции:

- самосвалы и дорожно-строительная техника;
- машины для подземных работ (погрузочно-доставочные машины, подземные автобетоно-смесители);
- детали для грузового железнодорожного подвижного состава – производство колесной пары;
- стальное литье.

Система менеджмента качества филиала Открытого акционерного общества «БЕЛАЗ» – управляющая компания холдинга «БЕЛАЗ-ХОЛДИНГ» в г. Могилеве – «Могилевский автомобильный завод имени С.М. Кирова» соответствует требованиям СТБ ISO 9001-2015, ISO 9001:2015 в Национальной системе подтверждения соответствия Республики Беларусь.

Республика Беларусь, 212601,
г. Могилев, Витебский пр-т, 5
Тел./факс: (+375 222) 74-05-70,
74-09-90, 74-05-80

www.moaz.by

Republic of Belarus, 212601,
Mogilev, Vitebsk avenue, 5
Tel./fax: (+375 222) 74-05-70,
74-09-90, 74-05-80



ХОЛДИНГ «БОБРУЙСКАГРОМАШ»



Вместе мы становимся лучше

Холдинг «Бобруйскагромаш» — современная многофункциональная динамично развивающаяся группа компаний, которая оказывает полный комплекс услуг от проектирования, инжиниринга, производства, консультации по выбору сельскохозяйственной техники и запасных частей до гарантийного и постгарантийного сопровождения. В состав холдинга «Бобруйскагромаш» входят 6 предприятий.

За свою почти полувековую историю «Бобруйскагромаш» прошел насыщенный путь - от производства машин для внесения органических удобрений - до самых современных образцов техники, по своим характеристикам не уступающим мировым лидерам сельскохозяйственного машиностроения. Накопленный опыт и знания, конструкторский и технический потенциал позволяют конструировать востребованные на рынке машины с высокими техническими и эксплуатационными характеристиками.

Предприятия холдинга «Бобруйскагромаш» сертифицированы по системе менеджмента качества СТБ ISO 9001-2015 и соответствуют системе управления (менеджмента) окружающей среды проектирования производства и обслуживания сельскохозяйственной техники СТБ ISO 14001-2017.

Используя различные финансовые программы и инструменты, холдинг «Бобруйскагромаш» предоставляет клиентам возможность приобретать технику на самых выгодных условиях.

“Bobruiskagromach” Holding is a modern multifunctional dynamically developing group of companies that provides a full range of services from design, engineering, production, advice on the choice of agricultural machinery and spare parts to warranty and post-warranty support. “Bobruiskagromach” Holding includes 6 enterprises.

During its almost half-century history, Bobruiskagromash has passed a rich path - from the production of machines for applying organic fertilizers to the most modern models of equipment, which in their characteristics are not inferior to the world leaders in agricultural engineering. The accumulated experience and knowledge, design and technical potential allow us to design machines in demand on the market with high technical and operational characteristics.

The enterprises of “Bobruiskagromach” Holding are certified according to the quality management system STB ISO 9001-2015 and correspond to the environmental management system for manufacturing engineering and maintenance of agricultural machinery STB ISO 14001-2017.

Using various financial programs and instruments, “Bobruiskagromach” Holding provides customers with the opportunity to purchase equipment on the most profitable terms.

Enterprises of “Bobruiskagromach” Holding produce:

- Liquid organic fertilizer applicators;
- Solid organic fertilizer applicators;
- Mineral fertilizer applicators;
- Feed harvesters;
- Feed mixing and distributing machines;
- Grain shredders;
- Flax harvesters;
- Postharvest potatoes equipment;
- Soil-cultivating equipment;
- Till-plant outfits, seeders;
- Dumping tractor trailers and semi-trailers;
- Machining facilities;

- Предприятия холдинга «Бобруйскагромаш» выпускают:
- машины для внесения жидких органических удобрений;
 - машины для внесения твердых органических удобрений;
 - машины для внесения минеральных удобрений;
 - машины для заготовки и хранения кормов;
 - машины для приготовления и раздачи кормов;
 - измельчители зерна;
 - машины для уборки льна;
 - оборудование для послепосевной доработки картофеля;
 - почвообрабатывающее оборудование;
 - почвообрабатывающее-посевные агрегаты, сеялки;
 - прицепы и полуприцепы самосвальные, тракторные;
 - станочное оборудование.



Республика Беларусь, г. Бобруйск, ул. Шинная, 5,
тел. (+375 225) 71-88-89, 72-41-13, 72-41-94
Факс: (+375 225) 71-88-89, 72-40-41, 72-40-47
E-mail: info@bobruiskagromach.com
www.bobruiskagromach.com

Republic of Belarus, city of Bobruisk, Shinnaya str., 5
Tel.: (+375 225) 71-88-89, 72-41-13, 72-41-94
Fax: (+375 225) 71-88-89, 72-40-41, 72-40-47
E-mail: info@bobruiskagromach.com
www.bobruiskagromach.com



e-mail:
info@selmash.by
www.selmash.by



ОАО «Бобруйсксельмаш» - предприятие сельскохозяйственного машиностроения в Республике Беларусь. Небольшое, по современным меркам, предприятие сегодня единственный производитель некоторых видов техники на постсоветском пространстве.

Производственно-технологическое оборудование завода ориентировано на замкнутый цикл производства конечного продукта, что включает производство заготовок, штамповку, механообработку, сварку, термообработку, сборку, окрашивание и другие вспомогательные производства.

Сегодня наше предприятие выпускает более тридцати наименований машин и оборудования, необходимых для работы на земле. Это бороны зубьевые и дисковые, почвообрабатывающие дисковые агрегаты, тракторные полуприцепы, кормозаготовительная и коммунальная техника.

Новинка предприятия – сеялка пневматическая универсальная «БЕРЕЗИНА 9600У» для рядового высева семян зерновых, зернобобовых, крестоцветных, трав и других семян, которые аналогичны им по размерам, норме высева и глубине заделки, с возможностью одновременного внесения гранулированных минеральных удобрений в семенное ложе.

ОАО «Бобруйсксельмаш» может предложить широкий спектр оборудования сельхозпроизводителям из самых различных регионов. Это и традиционные машины и новинки, разработанные нашими конструкторами с учетом особенностей агроклиматических условий.

Продукция с маркой «Бобруйсксельмаш» сочетает в себе новейшие тенденции в развитии сельхозтехники, соответствует необходимым требованиям условий эксплуатации, отличается хорошим качеством и имеет доступные ценовые параметры.

Техника производства ОАО «Бобруйсксельмаш» экспортируется в страны СНГ, Африки, Азии и Латинской Америки. Ежегодно мы расширяем географию поставок, стремясь освоить новые рынки сбыта.

Залогом нашего успеха, стратегической основой развития предприятия являются:

- четкое понимание нужд сельхозпроизводителей;
- глубокое исследование рынка;
- тесное сотрудничество с научными учреждениями, следование их рекомендациям;
- доверие и уважение к нашим покупателям.

Надежность, долговечность и качество - это то, что мы ценим и чем мы дорожим!

JSC "Bobruiskselmash" is an agricultural machine-building enterprise in the Republic of Belarus. Small, by modern standards, the company is now the only manufacturer of some types of equipment in the post-Soviet space.

Production and technological equipment of the plant is focused on a closed cycle of production of the final product, which includes the production of blanks, stamping, machining, welding, heat treatment, Assembly, painting and other auxiliary production.

Today, our company produces more than thirty types of machines and equipment necessary for working on the ground. These are tooth and disc harrows, tillage disc units, tractor semi-trailers, forage and municipal equipment.

The novelty of the enterprise is a universal pneumatic drill "BEREZINA 9600U" for ordinary sowing of seeds of cereals, legumes, cruciferous, herbs and other seeds that are similar to them in size, seeding rate and sealing depth, with the possibility of simultaneous application of granular mineral fertilizers in the seedbed.

JSC "Bobruiskselmash" can offer a wide range of equipment to agricultural producers from various regions. These are both traditional machines and novelties developed by our designers taking into account the peculiarities of agro-climatic conditions.

Products with the "Bobruiskselmash" brand combine the latest trends in the development of agricultural machinery, meet the necessary requirements of operating conditions, are of good quality and have affordable price parameters.

Equipment produced by JSC "Bobruiskselmash" is exported to the CIS countries, Africa, Asia and Latin America. Every year we expand the geography of deliveries, aiming to develop new markets.

The key to our success and the strategic basis for the company's development are:

- a clear understanding of the needs of agricultural producers;
- in-depth market research;
- close cooperation with scientific institutions, following their recommendations;
- trust and respect for our clients.

Reliability, durability and quality are those things we value and treasure!



Республика Беларусь, 213823, г. Бобруйск, ул. Орловского, 20
Приемная директора: тел. (+375-225) 59-06-01
Коммерческий отдел: тел./факс (+375-225) 59-78-09;
59-07-93; 71-97-99; 59-08-07.
Технический отдел: тел. (+375-225) 59-05-22
Сервисное обслуживание: тел./факс (+375-225) 59-06-01

Republic of Belarus, 213823, Bobruisk, Orlovskogo St., 20
Reception: Ph. (+375-225) 59-06-01
Sales Department: Tel./Fax (+375-225) 59-78-09;
59-07-93; 71-97-99; 59-08-07.
Engineering Department: Ph. (+375-225) 59-05-22
Maintenance Service: Tel./Fax (+375-225) 59-06-01





Стромавтолиния | Stromautoline

www.niiavto.by



ОАО "НИИСтромавтолиния" – один из самых опытных и уважаемых производителей Беларуси. Основное направление нашей деятельности – разработка и изготовление нестандартного оборудования и металлоконструкций, а так же разработка проектно-сметной и конструкторской документации.

Предлагаем технологическое оборудование собственной разработки и производства. Наши специалисты всегда рады проконсультировать и помочь каждому клиенту.

Каждому клиенту доступен полный перечень наших возможностей:

- производство оборудования
- проектно-сметная документация
- пуско-наладочные работы
- поддержка и сервисное обслуживание

JSC "Niistromavtoliniya" is one of the most experienced and respected manufacturers in Belarus. The main direction of our activity is the development and manufacture of non-standard equipment and metal structures, as well as the development of design estimates and design documentation.

We offer technological equipment of our own design and production. Our specialists are always happy to advise and help each client.

A full list of our capabilities is available to each client:

- production of equipment
- design and estimate documentation-commissioning works
- support and service



212012, Республика Беларусь,
г. Могилев, ул. Вишневецкого 20.
Тел.: +375 29 305 04 88
Факс: +375 222 42 06 62
E-mail: info@niiavto.by



20 Vishnevetsky str., Mogilev,
Republic of Belarus, 212012.
Tel.: +375 29 305 04 88
Fax: +375 222 42 06 62
E-mail: info@niiavto.by



ОТКРЫТОЕ АКЦИОНЕРНОЕ ОБЩЕСТВО «МОГИЛЕВСКИЙ МЕТАЛЛУРГИЧЕСКИЙ ЗАВОД»



Открытое акционерное общество «Могилевский металлургический завод» производит:

- трубы стальные электросварные прямошовные ГОСТ 10704-91, ГОСТ 10705-80;
- трубы стальные водогазопроводные ГОСТ 3262-75;
- трубы стальные профильные ГОСТ 8639-82, ГОСТ 8645-68, ГОСТ 13663-86;
- оси черновые для железнодорожного подвижного состава по ГОСТ 33200-2014;
- дробь техническая чугунная литая и колотая ГОСТ 11964-81;
- дробь чугунная литая балластная ТУ ВУ 700123720.010 - 2013;
- люки чугунные смотровых колодцев и дождеприемники ГОСТ 3634-2019;
- наполнитель чугунный литой и колотый ТУ ВУ 700123720.017-2013
- товары народного потребления

Республика Беларусь, 212030, г. Могилев, ул. Курако, 28
Тел./факс: (+375 222) 64-74-77, (+375 222) 62-61-89
E-mail: mmz@mmz.by, marketing@mmz.by



JOINT STOCK COMPANY
«MOGILEV METALLURGICAL WORKS»



www.mmz.by



Унитарное предприятие «МОГИЛЕВВТОРЧЕРМЕТ»



Унитарное предприятие «Могилеввторчермет» входит в состав Государственного объединения «Белвтормет» - флагмана Беларуси по заготовке и переработке металлолома. Основное направление работы предприятия связано с заготовкой, переработкой и поставкой лома и отходов черных металлов.

Унитарное предприятие «Могилеввторчермет» реализует продукцию ОАО «БМЗ - управляющая компания холдинга «БМК» (арматуру, проволоку) и продукцию ОАО «ММЗ» - трубу стальную электросварную, круглого и продольного сечения.

Унитарное предприятие «Могилеввторчермет» осуществляет ремонт, заправку и переосвидетельствование кислородных баллонов.

Всю необходимую информацию о ценах, услугах можно получить по телефонам (+375222) 64-26-00, 64-70-88 в головном офисе компании по адресу: г. Могилев, ул. Липовая аллея, 4, а также в подразделениях предприятия:

- **г. Могилев**, ул. Кедровая, 64, телефоны:
(+375222) 74-02-69,
(+375222) 73-92-40,
(+37529) 626-80-80.
 - **г. Бобруйск**, 2-й пер. Механизаторов, 5, телефоны:
(+375225) 70-11-59,
(+375225) 70-11-98;
 - **г. Горки**, ул. Мира, 16, телефон: (+3752233) 49-00-06;
 - **г. Кричев**, ул. Лермонтова, 5, телефон: (+3752241) 5-43-31;
 - **г. Костюковичи**, ул. Сенная, 5, телефон: (+3752245) 7-13-45;
- Прием лома черных металлов от физических и юридических лиц осуществляют все подразделения предприятия.



The unitary enterprise «Mogilevvtorchernet» is a part of the State Association «Belvtormet» - the flagship of Belarus for the procurement and processing of scrap metal. The main direction of the company's work is related to the procurement, processing and supply of scrap and waste of ferrous metals.

The unitary enterprise «Mogilevvtorchernet» sells the products of JSC «BMZ - the management company of the holding «BMK» (fittings, wire) and the products of JSC «MMZ» - electric welded steel pipe, round and longitudinal sections.

The unitary enterprise Mogilevvtorchernet carries out repair, refueling and re-examination of oxygen cylinders.

All the necessary information about prices and services can be obtained by calling (+375222) 64-26-00, 64-70-88 at the company's head office at the address: Mogilev, Lipovaya Alley str., 4, as well as in the divisions of the enterprise

- **Mogilev**, Kedrovaya str., 64, phones: (+375222) 74-02-69, (+375222) 73-92-40, (+37529) 626-80-80.
 - **Bobruisk**, 2nd lane. Machine operators, 5, phones: (+375225) 70-11-59, (+375225) 70-11-98;
 - **Gorki**, Mira str., 16, phone: (+3752233) 49-00-06;
 - **Krichev**, Lermontov str., 5, phone: (+3752241) 5-43-31;
 - **Kostyukovich**, 5 Sennaya str., phone: (+3752245) 7-13-45;
- Acceptance of ferrous scrap from individuals and legal entities is carried out by all divisions of the enterprise.

Доставка жидкого кислорода
(+37544) 711-56-28



Ремонт и освидетельствование
кислородных баллонов
(+37544) 711-56-28



Реализация продукции
ОАО «ММЗ»



Сервисный центр по реализации продукции
ОАО «БМЗ – управляющая компания холдинга «БМК»
г. Могилев, ул. Кедровая, 64
(+375222) 24-74-78; (+375222) 62-62-93;
(+37529) 322-15-69; (+37544) 553-24-98

Республика Беларусь, 212013,
г. Могилев, Гомельское шоссе, 15а
Тел.: +375 222 76-27-05
E-mail: kramet@kramet.by

Republic of Belarus, 212013,
Mogilev, Gomel highway, 15a
Tel.: +375 222 76-27-05
E-mail: kramet@kramet.by

КРАМЕТ



The MOAO "Krasny Metallist" of Mogilev produces consumer goods made of high-quality stainless steel and is the only domestic manufacturer with a full production cycle localized in the country.

The company manufactures more than 25 models of scissors on German equipment using the technology of the Paul company (Germany). These are high-quality scissors with a sharp cutting edge, with durable polypropylene handles. The scissors produced are designed for cutting and milling hair, nail processing, for home and office, sewing and kitchen. Since 2023, the company has launched the production of atraumatic scissors for cutting bandages and clothing.

The company produces cutlery of various price categories: premium, medium and economy. The range includes models with the widest range of serving items, a variety of patterns of both classic "Russian" style and modern "smooth" type. The dining sets are equipped with 2 to 24 items.

The company produces a wide range of kitchen utensils, stainless steel cookware. The products retain their shine for a long time. High-strength steel allows you to avoid heating dishes.

MOAO Krasny Metallist produces more than 20 types of stainless steel knives. Among them are knives for vegetables, meat, fish and bread. There is a line of professional knives for cooking and slicing food. The products are durable and comfortable.

МОАО «Красный металлист» города Могилев осуществляет выпуск товаров народного потребления из высококачественной нержавеющей стали и является единственным отечественным производителем с полным циклом производства, локализованным на территории страны.

Предприятие изготавливает более 25 моделей ножниц на немецком оборудовании по технологии фирмы «Пауль» (Германия). Это ножницы высокого качества, с острой режущей кромкой, с прочными ручками из полипропилена. Производимые ножницы предназначены для стрижки и филировки волос, обработки ногтей, для дома и офиса, для шитья и кухни. С 2023 г. на предприятии налажен выпуск атравматических ножниц для резки бинта и одежды.

Предприятие производит столовые приборы различной ценовой категории: премиум, медиум и эконом. В ассортименте имеются модели с широчайшей линейкой предметов сервировки, разнообразного рисунка как классического "русского" стиля, так и современного "гладкого" типа. Столовые наборы комплектуются от 2 до 24 предметов.

Предприятие выпускает широкий ассортимент кухонных принадлежностей, посуды из нержавеющей стали. Продукция сохраняет блеск на протяжении долгого времени. Сталь высокой прочности позволяет избегать нагревания посуды.

МОАО «Красный металлист» производит более 20 видов ножей из нержавеющей стали. Среди них ножи для овощей, мяса, рыбы и хлеба. Имеется линейка профессиональных ножей для готовки и нарезки продуктов. Изделия отличаются долговечностью и комфортом.

www.kramet-shop.by



ООО «СПЕЦЛИТ»

www.speclit.by



Изготовление точного литья любой сложности

ООО «Спецлит» — белорусское предприятие, специализирующееся на производстве литых изделий из чугуна СЧ20, СЧ25 (ГОСТ 1412-85), ВЧ45, ВЧ50, ВЧ60 (ГОСТ 7293-85) и стали различных марок.

Предприятие поставляет литейные изделия потребителям Беларуси, России, Украины. Возможности производства позволяют выполнять заказы литых изделий для предприятий таких отраслей промышленности как машиностроение, транспорт, станкостроение, сельское хозяйство. Изготавливаемые изделия по технологии ЛГМ отличаются точностью литья и чистотой поверхности.

ООО «Спецлит» стремится к Европейскому качеству, как в изготовлении изделий, так и в вопросах сотрудничества. Не останавливаясь на используемой технологии ЛГМ (литье по газифицируемым моделям) предприятие начало внедрение и на не менее прогрессивной технологии ВПФ (вакуум пленочной формовки) как наиболее передовой.

Рассмотрим любые предложения по вопросам сотрудничества и открытия заказов на изготовление точного литья из чугуна и стали по чертежам заказчика.

LLC "Spetslit" is a Belarusian company specializing in the production of cast iron products SCH20, SCH25 (GOST 1412-85), VCH45, VCh50, VCH60 (GOST 7293-85) and steel of various grades.

The company supplies foundry products to consumers in Belarus, Russia, and Ukraine. Production capabilities allow us to fulfill orders of cast products for enterprises of such industries as mechanical engineering, transport, machine tool construction, agriculture. Manufactured products using LGM technology differ in casting accuracy and surface cleanliness.

LLC "Spetslit" strives for European quality, both in the manufacture of products and in matters of cooperation. Without stopping at the LGM technology used (gasified casting), the company began to introduce the no less progressive VPF technology (vacuum film forming) as the most advanced.

We will consider any suggestions on cooperation and opening orders for the manufacture of precision castings from cast iron and steel according to the customer's drawings.

Республика Беларусь, 212008,
г. Могилев, ул. Кулибина д.19
Директор - Довгалёв Юрий Иосифович:
(+375 222) 72-91-56
Технический отдел: (+375 222) 72-39-99
Бухгалтерия: т/факс (+375 222) 72-48-88
E-mail: dyi@tut.by



Republic of Belarus, 212008,
19 Kulibina str., Mogilev
Director - Dovgalev Yuri Iosifovich:
(+375 222) 72-91-56
Technical Department: (+375 222) 72-39-99
Accounting: t/fax (+375 222) 72-48-88
E-mail: dyi@tut.by



ОДО СЛАВИТ ПЛЮС



slavitplus.by

Компания **ОДО "СлаВит Плюс"** с 2006 года занимается производством и оптовой продажей мебельной фурнитуры, скобяных изделий, крепежных уголков и пластин, а также комплектующих для металлических раскладушек, армейских раскладушек и садовых качелей. Возможно изготовление любой металлической детали по Вашему заказу (чертежу). Большой ассортимент продукции. Оптовая продажа в страны СНГ.

Since 2006 **ALC "SlaVit Plus"** company is engaged in the production and wholesale of furniture accessories, hardware, cleater angles and plates and also accessories for metal folding beds, army folding beds and garden swings. The production of any metal detail by your order (drawing) is possible. A wide range of goods. Wholesale to the CIS countries.

Республика Беларусь, 213105,
Могилевская область, Могилев,
Вейнянский с/с, 8
Тел./факс: (+375222) 71-15-89
(+37529) 540-03-20
E-mail.: slavitplus@mail.ru



Republic of Belarus, 213105, Mogilev region,
Mogilev, Veino village Council, 8
Tel/Fax: (+375222) 71-15-89
(+37529) 540-03-20
E-mail.: slavitplus@mail.ru

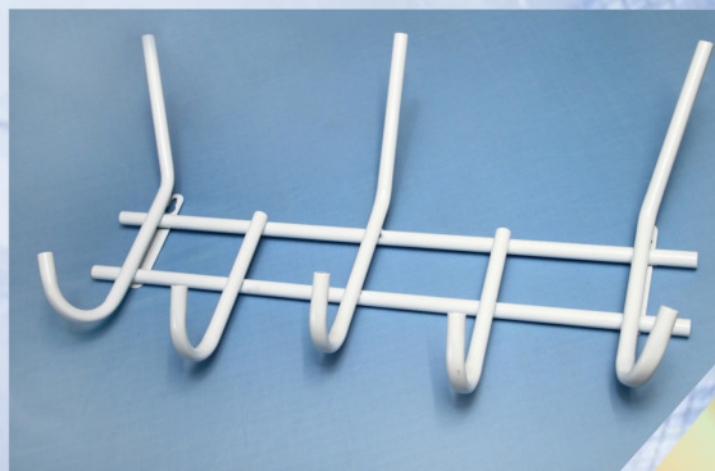



www.jokey.ru



**БОЛЕЕ 20 ЛЕТ В ПРОИЗВОДСТВЕ
ПЛАСТИКОВОЙ УПАКОВКИ ДЛЯ ПИЩЕВОЙ
И НЕПИЩЕВОЙ ПРОМЫШЛЕННОСТИ**

СООО «Джокей Могилёв»
212008, Республика Беларусь,
г. Могилев, улица Мытная, 3.
+375 222 72 23 98
+375 222 72 23 63



JLLC "Jokey Mogilev"
212008, Republic of Belarus,
Mogilev, Mytnaya str. 3.
+375 222 72 23 98
+375 222 72 23 63

ООО «БелДИДан»

LLC «BelDIDan»

☎ (+375 44) 590 09 10,
(+375 222) 72 45 85

Республика Беларусь,
213051, Могилевская область,
г. Бельничи, ул. Дайнеко,
дом 14г

Republic of Belarus,
213051, Mogilev region,
Belynichi, Daineko str.,
house 14g

Мы производим
следующую продукцию
из ПВД, ПНД:

- ▲ Пакеты фасовочные в рулонах, в пластах, цветные/прозрачные, без рисунка/с рисунком, (логотип заказчика) до 4 цв. любой плотности и размера.
- ▲ Пакет-майка любого цвета, без рисунка/с рисунком, (логотип заказчика) до 4 цв. любой плотности и размера.
- ▲ Пакеты с вырубной ручкой, любого цвета, без рисунка/с рисунком, (логотип заказчика) до 4 цв. любой плотности и размера.
- ▲ Пакеты для мусора в рулонах/пластах, любого цвета, плотности, размера. (в том числе для утилизации медицинских отходов).
- ▲ Вкладыши (мешки) для упаковки продукции в коробки пп мешки биг бэги и т.д. любого цвета, плотности, размера, для пищевого и для промышленного производства.
- ▲ Пленка полиэтиленовая, любого цвета, толщиной от 4 мкм до 200 мкм, шириной от 100 мм до 3000 мм. Пленка полиэтиленовая может изготавливаться в виде рукава, полурукава, полотна.

ООО «БелДИДан» имеет сертификат собственного производства на все виды поставляемой продукции.

We produce the following products from LDPE, HDPE:

- ▲ Packing bags in rolls, in layers, colored/transparent, without a pattern/with a pattern, (customer's logo) up to 4 colors of any density and size.
- ▲ Package-any color, without a pattern/ with a pattern, (customer's logo) up to 4 colors of any density and size.
- ▲ Packages with a cut-out handle, of any color, without a pattern/with a pattern, (customer's logo) up to 4 colors. of any density and size.
- ▲ Garbage bags in rolls/layers, of any color, density, size. (including for the disposal of medical waste).
- ▲ Liners (bags) for packaging products in boxes pp bags big bags, etc. of any color, density, size, for food and industrial production.
- ▲ Polyethylene film, any color, thickness from 4 microns to 200 microns, width from 100 mm to 3000 mm. Polyethylene film can be made in the form of a sleeve, a half-sleeve, a canvas.

BelDIDan LLC has a certificate of its own production for all types of products supplied.

ОАО «ГРОДНЕНСКИЙ СТЕКЛОЗАВОД» ФИЛИАЛ «ЕЛИЗОВО»

JSC «GRODNO GLASSWORKS» «ELIZOVO» BRANCH



www.glassholding.by



ОАО «Гродненский стеклозавод» филиал «Елизово» является крупнейшим производителем широкогорлой и узкогорлой стеклянной тары для пищевой промышленности на территории Республики Беларусь.

На предприятии впервые в Беларуси освоена технология и производство облегченной стеклянной тары методом NNPB со снижением веса готовых изделий до 20%.

В настоящее время на предприятии внедрены и функционируют:

- система менеджмента качества, соответствующая требованиям международного стандарта ISO 9001:2015;
- система менеджмента безопасности пищевой продукции, соответствующая требованиям международного стандарта ISO 22000:2018.

Функционирует аккредитованная лаборатория в соответствии с ГОСТ ISO/IEC 17025-2019 «Общие требования к компетентности испытательных и калибровочных лабораторий».

В 2024 году введен в эксплуатацию участок по подготовке и сортировке стеклобоя проектной мощностью 50 000 тонн в год с получением 3 позиций (по цветности) стеклобоя: бесцветный, зеленый, коричневый.

JSC «Grodno Glassworks» «Elizovo» branch is the largest manufacturer of wide-necked and narrow-necked glass containers for the food industry in the Republic of Belarus.

For the first time in Belarus, the company has mastered the technology and production of lightweight glass containers using the NPB method, reducing the weight of finished products by up to 20%.

Currently, the company has implemented and operates

- a quality management system that meets the requirements of the international standard ISO 9001:2015;
- a food safety management system that meets the requirements of the international standard ISO 22000:2018.

The accredited laboratory operates in accordance with GOST ISO/IEC 17025-2019 "General requirements for the competence of testing and calibration laboratories".

In 2024, a cullet preparation and sorting site with a design capacity of 50,000 tons per year was commissioned, producing 3 cullet color positions: colorless, green, and brown.

Республика Беларусь, 213730, Могилевская область,
Осиповичский район, поселок Елизово, ул. Калинина, 6
Тел./факс: (+375 2235) 51840 – приемная
e-mail: elizovo@grodnoglass.by



Republic of Belarus, Mogilev region, Osipovichi district,
213730, Elizovo, room 2, 6 Kalinina str.
Tel./fax: (+375 2235) 51840 – reception
e-mail: elizovo@grodnoglass.by

АЛМАЗ-ЛЮКС

Фабрика по обработке стекла и зеркала

Фабрика по обработке зеркала и стекла Алмаз - Люкс предлагает следующие виды услуг:

- резка стекла и зеркала;
- обработка кромки стекла и зеркала;
- изготовление фацета;
- гравировка;
- пескоструйная обработка стекла и зеркала;
- сверление отверстий;
- декорирование стекла и зеркала.

Основная продукция фабрики - мебельные и галантерейные зеркала, изготавливаемые из зеркального полотна производства AGC (Россия) и Sain-Gobain (Польша). Нашими клиентами являются крупнейшие мебельные фабрики России и Беларуси.

Наша продукция полностью отвечает мировым стандартам качества. Современный дизайн и возможность работы по индивидуальным эскизам предприятий удовлетворит все пожелания самого взыскательного покупателя.

Стиль, функциональность и качество нашей мебели из стекла и наших зеркал для ванн, прихожих и спален приятно порадуют Вас и ваших близких.

Factory of processing mirrors and glass "Almaz-Lux" offers the following types of services:

- glass and mirror cutting;
- processing of glass and mirror edge;
- manufacture of facet;
- engraving;
- sandblasting of glass and mirror;
- drilling holes;
- decoration of glass and mirrors.

Main production of factory - the furniture and haberdashery mirrors made of a mirror cloth of production AGC (Russia) and Sain-Gobain (Poland). Our clients are the largest furniture factories of Russia and Belarus.

Our products fully meet international quality standards. Modern design and the ability to work on individual sketches of enterprises will satisfy all the wishes of the most demanding customer.

The style, functionality and quality of our glass furniture and our mirrors for bathrooms, hallways and bedrooms will delight you and your loved ones

Мы делаем Ваш дом уютнее и светлее!



213802, Республика Беларусь,
Могилёвская обл., г. Бобруйск,
ул. Спартакoвская, д. 7, к. 2
ОТДЕЛ ПРОДАЖ:
+ 375 225 77-15-17,
+ 375 225 77-60-17

e-mail: almaz.luks@mail.ru

213802, Republic of Belarus,
Mogilev region, Bobruisk,
Spartak str., 7, k. 2
SALES DEPARTMENT:
+ 375 225 77-15-17,
+ 375 225 77-60-17

almaz-luks.by

www.ozjbk.by

Осиповичский завод ЖБК
ОАО «Дорстроймонтажтрест»

Osipovichi ZHBK plant
JSC "Dorstroymontazhtrest"



Завод в основном специализируется на выпуске железобетонных изделий для транспортного строительства: шпал железобетонных предварительно напряженных с креплением СБ, Vossloh, АРС, ЖБР, также освоен выпуск брусьев для стрелочных переводов железных дорог для стрелки 1/11, 1/6, мостовых брусьев, шпал узкой колеи 1435 мм., шпал совмещённой колеи, плит для железнодорожных переездов, бортовых стенок и плит платформ, плит безбалластного мостового полотна, балок пешеходных и железнодорожных мостов, анкеров и фундаментов трехлучевых, грузов компенсаторных для электрификации.

Также ведется выпуск железобетона промышленного и гражданского строительства: плитки тротуарной и бортового камня, плит пустотного настила, фундаментных блоков, ленточных фундаментов, колонн, свай, панелей забора и др.

Кроме железобетона на заводе выпускаются сухие строительные смеси под торговой маркой ТЕКА-mix, товарные бетоны и растворы, строительные металлоконструкции по чертежам заказчика.

The plant mainly specializes in the production of reinforced concrete products for transport construction: reinforced concrete sleepers prestressed with fastening SB, Vossloh, ARS, reinforced concrete, also mastered the production of bars for railway switches for arrows 1/11, 1/6, bridge bars, sleepers narrow gauge 1435 mm., sleepers combined gauge, plates for railway crossings, side walls and slabs of platforms, slabs of ballast-free bridge bed, beams of pedestrian and railway bridges, anchors and foundations of three-beam, compensatory loads for electrification.

The production of reinforced concrete of industrial and civil construction is also underway: paving and side stone tiles, hollow flooring slabs, foundation blocks, ribbon foundations, columns, piles, fence panels, etc.

In addition to reinforced concrete, the plant produces dry building mixes under the trademark ТЕКА-mwl, ready-mixed concrete and mortars, construction metal structures according to customer drawings.



Республика Беларусь, 213760, Могилёвская обл.,
г. Осиповичи, ул. Поточного, 15
Приёмная: тел: +375 (2235) 6-42-51, т/ф: +375 (2235) 6-45-83
Отдел сбыта: тел: +375 (2235) 6-42-90
E-mail: Belrw-DST-ozjbk@yandex.ru;
opp@ozjbk.by (отдел сбыта);
omts@ozjbk.by (отдел снабжения)

Republic of Belarus, 213760, Mogilev region,
Osipovichi, Potocki str., 15
Reception: tel: +375 (2235) 6-42-51, t/f: +375 (2235) 6-45-83
Sales department: tel: +375 (2235) 6-42-90
E-mail: Belrw-DST-ozjbk@yandex.ru;
opp@ozjbk.by (sales department);
omts@ozjbk.by (supply department)



МОГИЛЕВСКИЙ КСИ

ЗАКРЫТОЕ АКЦИОНЕРНОЕ ОБЩЕСТВО

- 🏠 блоки из ячеистого бетона первой и третьей категории
- 🏠 кирпич и камни силикатные
- 🏠 перемычки железобетонные брусковые
- 🏠 сетки арматурные
- 🏠 смеси бетонные
- 🏠 смеси растворные
- 🏠 плиты теплоизоляционные из ячеистого бетона
- 🏠 плиты пенополистирольные теплоизоляционные
- 🏠 перемычки брусковые из ячеистого бетона автоклавного твердения
- 🏠 блоки бетонные стен подвалов
- 🏠 кольца стеновые фальцевого типа, плиты перекрытия, плиты днищ колодцев, кольца опорные
- 🏠 грунтовки для наружной и внутренней отделки

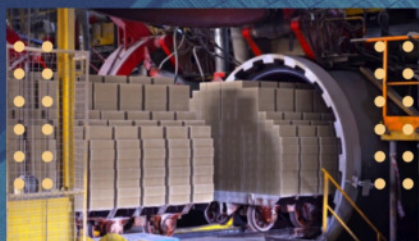

mglksi.by



Закрытое акционерное общество "Могилевский комбинат силикатных изделий" начало свою историю в 1968 году. Сегодня ЗАО "Могилевский КСИ" - крупнейший производитель автоклавного ячеистого бетона и силикатного кирпича в регионе стран СНГ и Балтии. Многолетний опыт, высококвалифицированные специалисты, современное оборудование ведущих европейских производителей, постоянное совершенствование технологий и соответствие европейским нормам безопасности обеспечивают неизменно высокий уровень качества продукции и позволяют гарантировать соблюдение принятых обязательств.

Ваш дом – наши материалы!

212030 Республика Беларусь, г.Могилев, ул.Крупской, 224

Приемная: +375 222 72 22 38, +375 29 106 00 05 mglksi@mglksi.by

Отдел маркетинга и сбыта: +375 29 700 74 00    , +375 222 72 22 52 sbyt@mglksi.by





MOGILEVSKIY KSI

CLOSED JOINT STOCK COMPANY

- cellular concrete blocks of the first and third categories
- silicate bricks and stones
- reinforced concrete bar lintels
- reinforcing grids
- concrete mixtures
- mortar mixtures
- thermal insulation plates made of cellular concrete
- styrofoam thermal insulation boards
- bar lintels made of cellular concrete
- blocks of concrete walls of basements
- folding type wall rings, floor slabs, well bottoms plates, support rings
- dry building mixes
- primers for exterior and interior decoration

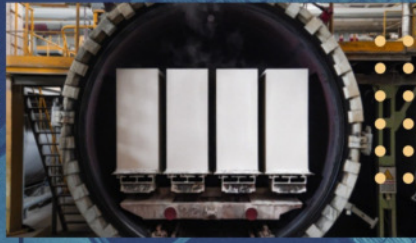

mglksi.by





The Closed Joint Stock Company Mogilev Silicate Products Plant began its history in 1968. Today, CJSC Mogilevsky KSI is the largest manufacturer of autoclaved cellular concrete and silicate bricks in the CIS and Baltic countries. Many years of experience, highly qualified specialists, modern equipment from leading European manufacturers, continuous improvement of technologies and compliance with European safety standards ensure a consistently high level of product quality and ensure compliance with the obligations assumed.

Your house - our materials!

Krupskaya str.224, Mogilev, Republic of Belarus 212030

Reception: +375 222 72 22 38, +375 29 106 00 05 mglksi@mglksi.by

Marketing and Sales Department: +375 29 700 74 00    , +375 222 72 22 52 sbyt@mglksi.by

Республика Беларусь, 213654,
Могилевская область,
г. Костюковичи, ул. Юношеская, 117
Тел.: (+375 2245) 7-26-50, 5-00--95
(факс), 7-27-41, 7-27-42
e-mail: info@belcement.by



Republic of Belarus, 213654,
Mogilev region,
Kostyukovichy, Yunosheskaya st. 117
Tel.: (+375 2245) 7-26-50, 5-00--95
(fax), 7-27-41, 7-27-42
e-mail: info@belcement.by

Открытое акционерное общество «Белорусский цементный завод» – флагман белорусской строительной отрасли, один из крупнейших производителей строительной продукции. Благодаря применению прогрессивных и экологически безопасных технологий, рациональному использованию природных ресурсов, постоянному производственному контролю за качеством выпускаемой продукции и оптимальной организации процессов производства и управления, предприятие выпускает высококачественные портландцементы (в том числе: сульфатостойкий, тампонажный, быстротвердеющие, для транспортного строительства, шлакопортландцементы); известь строительную воздушную негашеную кальциевую быстрогасящуюся комовую и порошкообразную; мел молотый для производства комбикормов, силикатный кирпич, камень, блоки из ячеистого бетона; плиты бетонные для тротуаров; камни бетонные бортовые; плиты полистирольные.

Продукция ОАО «Белорусский цементный завод» поставляется на внутренний рынок и на экспорт. Стабильность и высокое качество выпускаемой продукции подтверждается множеством наград различных выставок и конкурсов.

На предприятии внедрены и успешно функционируют: система менеджмента качества в соответствии с требованиями СТБ ISO 9001-2015; система менеджмента здоровья и безопасности при профессиональной деятельности в соответствии с требованиями СТБ ISO 45001-2020; система менеджмента окружающей среды в соответствии с требованиями СТБ ISO 14001-2017.

Open Joint Stock Company "Belarusian Cement Plant" is the flagship of the Belarusian construction industry, one of the largest manufacturers of construction products. Thanks to the use of progressive and environmentally friendly technologies, rational use of natural resources, constant production control over the quality of products and optimal organization of production and management processes, the company produces high-quality Portland cement (including: sulphate-resistant, grouting, fast-hardening, for transport construction, slag-portland cement); quick-quenching calcium quick-quenching lumpy and powdery lime; ground chalk for the production of compound feeds, silicate bricks, stone, blocks of cellular concrete; concrete slabs for sidewalks; concrete side stones; polystyrene slabs.

The products of JSC "Belarusian Cement Plant" are supplied to the domestic market and for export. The stability and high quality of the products is confirmed by many awards from various exhibitions and competitions.

The company has implemented and successfully operates: a quality management system in accordance with the requirements of STB ISO 9001-2015; a health and safety management system in professional activities in accordance with the requirements of STB ISO 45001-2020; an environmental management system in accordance with the requirements of STB ISO 14001-2017.

www.belcement.by





Открытое акционерное общество «Кричевцементношифер», входящее в состав холдинга с управляющей компанией Государственное предприятие «Управляющая компания холдинга «БЦК» – одно из крупнейших в стране, специализирующееся на производстве строительных материалов. Первый цемент на заводе был получен в 1933 году, первая партия шифера – в феврале 1950 года.

В настоящее время ОАО «Кричевцементношифер» выпускает следующие виды продукции:

- бездобавочный портландцемент ЦЕМ 0 52,5Б ГОСТ 31108-2020;
- бездобавочный портландцемент ЦЕМ 0 52,5Н ГОСТ 31108-2020;
- бездобавочный портландцемент ЦЕМ 0 42,5Б ГОСТ 31108-2020;
- бездобавочный портландцемент ЦЕМ 0 42,5Н ГОСТ 31108-2020;
- портландцемент ЦЕМ I 52,5Б ГОСТ 31108-2020;
- портландцемент ЦЕМ I 52,5Н ГОСТ 31108-2020;
- портландцемент ЦЕМ I 42,5Б ГОСТ 31108-2020;
- портландцемент ЦЕМ I 42,5Н ГОСТ 31108-2020;
- портландцемент со шлаком ЦЕМ III/A-Ш 42,5Н ГОСТ 31108-2020;
- портландцемент со шлаком ЦЕМ III/B-Ш 42,5Н ГОСТ 31108-2020;
- портландцемент песчаный марки по прочности на сжатие 500: ПЦП 500 СТБ 2115-2010.

В состав ОАО «Кричевцементношифер» входят 6 филиалов по производству сборного железобетона и бетонных конструкций.

ОАО «Кричевцементношифер» ежегодно принимает участие в различных областных, республиканских, международных выставках-ярмарках, конкурсах. Продукция отмечена дипломами и почетными грамотами, неоднократно признана лауреатом различных конкурсов.

Продукция ОАО «Кричевцементношифер» сертифицирована в национальной системе сертификации Республики Беларусь, предприятие имеет сертификаты соответствия Российской Федерации.

На ОАО «Кричевцементношифер» разработаны, внедрены и сертифицированы система менеджмента качества в соответствии с требованиями СТБ ISO 9001, система менеджмента здоровья и безопасности при профессиональной деятельности в соответствии с требованиями СТБ ISO 45001, система менеджмента окружающей среды в соответствии с требованиями СТБ ISO 14001.



Open Joint Stock Company "Krichvtsementnoshifer", which is part of the holding company with a management company, the State Enterprise "Management Company of the holding "BC" is one of the largest in the country specializing in the production of building materials. The first cement at the plant was obtained in 1933, the first batch of slate – in February 1950.

Currently, JSC "Krichvtsementnoshifer" produces the following types of products:

- additive-FREE PORTLAND CEMENT CEM 0 52,5B GOST 31108-2020;
- additive-FREE PORTLAND CEMENT CEM 0 52,5H GOST 31108-2020;
- additive-FREE PORTLAND CEMENT CEM 0 42,5B GOST 31108-2020;
- additive-FREE PORTLAND CEMENT CEM 0 42,5N GOST 31108-2020;
- portland CEMENT CEM I 52,5B GOST 31108-2020;
- portland CEMENT CEM I 52,5H GOST 31108-2020;
- portland CEMENT CEM I 42,5B GOST 31108-2020;
- portland CEMENT CEM I 42,5H GOST 31108-2020;
- portland cement with slag CEM III/A-W 42,5N GOST 31108-2020;
- portland cement with slag CEM III/B-W 42,5N GOST 31108-2020;
- sandy Portland cement grades of compressive strength 500: PCP 500 STB 2115-2010.

JSC "Krichvtsementnoshifer" includes 6 branches for the production of precast reinforced concrete and concrete structures.

JSC "Krichvtsementnoshifer" annually participates in various regional, republican, international exhibitions, fairs, competitions. The products have been awarded with diplomas and certificates of honor, repeatedly recognized as the winner of various competitions.

The products of JSC "Krichvtsementnoshifer" are certified in the national certification system of the Republic of Belarus, the company has certificates of conformity of the Russian Federation.

JSC "Krichvtsementnoshifer" has developed, implemented and certified a quality management system in accordance with the requirements of STB ISO 9001, a health and safety management system in professional activities in accordance with the requirements of STB ISO 45001, an environmental management system in accordance with the requirements of STB ISO 14001.



Республика Беларусь, 213493, Могилевская область, Кричевский район, Краснобудский с/с, 2, АБК в районе месторождения «Каменка»

+375 2241 20909
+375 2241 20910
kesh@kesh.by

Republic of Belarus, 213493, Mogilev region, Krichevsky district, Krasnobudsky village, 2, ABK in the area of the Kamenka deposit

CSP BZS

JOINT LIMITED LIABILITY COMPANY



Республика Беларусь, 213500,
Могилевская обл., г. Кричев,
ул. Комсомольская, 127
Republic of Belarus, 213500,
127 Komsomolskaya str.,
Krichev, Mogilev region

Приемная/Reception:
тел./факс/tel./fax: (+375 2241) 27 511
Начальник отдела маркетинга и сбыта/
Head of Marketing and Sales Department:
тел./tel.: (+375 2241) 27 509

E-mail: cspbzs@cspbzs.by,
market@cspbzs.by

"CSP BZS" Joint Limited Liability Company was established on October 5, 2015. The company is the only manufacturer of cement bonded particle board ("CBPB") in the territory of the Republic of Belarus.

CBPB is a composite sheet building material made of fine wood chips, portland cement and hydration additives that reduce the harmful effects of wood extracts on cement. The main applications of the boards include: construction of frame and prefabricated residential buildings; stay-in-place formwork for monolithic construction; facade cladding of residential and non-residential buildings; repair and restoration work; interior finishing of dry and wet areas; adding floors to existing buildings, etc.

The cement bonded particle board is a high-quality and environmentally friendly material that meets the requirements of international and European standards. It is suitable for use in all climatic zones. The high level of production organization of "CSP BZS" JLLC is confirmed by the certificates of the quality management system ISO 9001:2015 and ISO 14001:2015.

Совместное общество с ограниченной ответственностью «ЦСП БЗС» было основано 5 октября 2015г. Предприятие является единственным производителем цементно-стружечных плит («ЦСП») на территории Республики Беларусь.

ЦСП является композиционным листовым строительным материалом, изготавливаемым из тонкой древесной стружки, портландцемента и гидратационных добавок, снижающих вредное воздействие экстрактов древесины на цемент. К основным направлениям применения плит относятся: строительство каркасных и сборных жилых домов; несъемная опалубка при монолитном строительстве; облицовка фасадов домов и зданий любого типа; ремонтные, реставрационные и восстановительные работы; внутренняя отделка сухих и влажных помещений; возведение дополнительных этажей в существующих строениях и др.

Цементно-стружечная плита является высококачественным и экологически чистым материалом, соответствующим требованиям международных и европейских норм и пригодным для использования во всех климатических зонах. Высокий уровень организации производства ООО «ЦСП БЗС» подтвержден сертификатами системы менеджмента качества ISO 9001:2015 и ISO 14001:2015.

www.cspbzs.by





КУП «Могилевоблдорстрой» МУЕ «Mogilevobldorstroy»

mogilev-ods.by

КУП «Могилевоблдорстрой» — это производственно-хозяйственный комплекс с замкнутым технологическим циклом от проектирования, производства отдельных дорожно-строительных материалов до производства строительно-монтажных работ на автомобильных дорогах и мостах.

На протяжении многих лет является основным подрядчиком на объектах инженерно-транспортной инфраструктуры населенных пунктов региона от агрогородков до районных центров Могилевской области. Благодаря штату квалифицированных специалистов, большому количеству специальной, строительной, дорожно-строительной техники, грамотному руководству, предприятие выполняет проекты в срок, качественно, оперативно.

Производственный блок предприятия КУП «Могилевоблдорстрой» сегодня составляет 21 филиал дорожных ремонтно-строительных управлений, филиал «Могилевдорпроект», дочернее предприятие КУП «УТПК-Облдорстрой».

Mogilevobldorstroy is an industrial and economic complex with a closed technological cycle from design, production of individual road construction materials to the production of construction and installation works on highways and bridges.

For many years, he has been the main contractor for engineering and transport infrastructure facilities in the region's settlements from agro-towns to the regional centers of the Mogilev region. Thanks to the staff of qualified specialists, a large number of special, construction, road construction equipment, and competent management, the company performs projects on time, efficiently, and promptly.

The production unit of Mogilevobldorstroy today consists of 21 branches of road repair and construction departments, Mogilevdorproekt branch, and UTPK-Obldorstroy subsidiary.

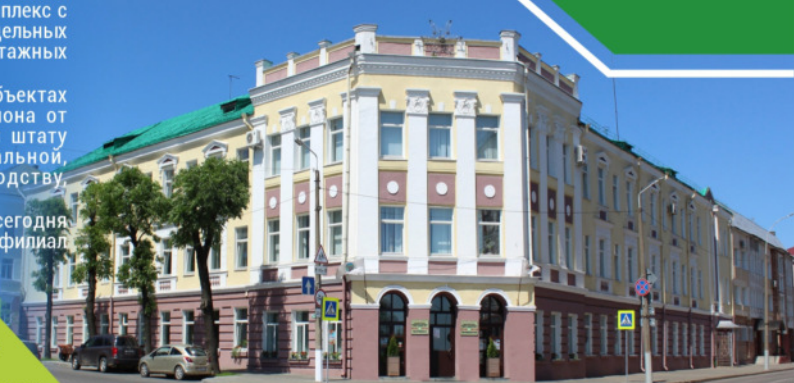

КУП «Могилевоблдорстрой» осуществляет:

1. Выполнение строительно-монтажных работ на объектах строительства первого-четвертого классов сложности:

- устройство автомобильных дорог, улиц населенных пунктов;
 - устройство лесохозяйственных дорог;
 - нанесение дорожной разметки;
 - установка дорожных знаков;
 - изыскательные работы (геологические, геодезические).
- устройство мостовых сооружений и труб.

2. Разработка проектно-сметной документации для объектов строительства первого-четвертого классов сложности.

Унитарное предприятие «УТПК-Облдорстрой» занимается организацией подсобного и вспомогательного производства по добыче и переработке дорожно-строительных материалов, изготовлением железобетонных изделий (камень бортовой тротуарный и плитка тротуарная, предназначенные для устройства сборных покрытий пешеходных зон, дорог, тротуаров), металлических конструкций и устройства остановочных пунктов, а также площадок отдыха на стоянках автомобильного транспорта, битумная эмульсия.

Филиал «Могилевдорпроект» специализируется на проектировании автомобильных дорог второй категории, мостов и искусственных сооружений, проектировании и благоустройстве улиц, площадок и стоянок для автомобильных дорог, паспортизации автомобильных дорог, проектировании производственных баз, проектировании объектов разработки месторождений полезных ископаемых.

KUP Mogilevobldorstroy carries out:

1. Performing construction and installation works at construction sites of the first and fourth classes of complexity:

- construction of highways, streets of settlements;
 - construction of forestry roads;
 - application of road markings;
 - installation of road signs;
 - survey work (geological, geodetic).
- installation of bridge structures and pipes.

2. Development of design and estimate documentation for construction projects of the first and fourth complexity classes.

The unitary enterprise UTPK-Obldorstroy is engaged in the organization of auxiliary and auxiliary production for the extraction and processing of road construction materials, the manufacture of reinforced concrete products (paving stones and paving slabs intended for the installation of prefabricated coverings of pedestrian zones, roads, sidewalks), metal structures and the device of bus stops, as well as recreation areas in car parks. transport, bitumen emulsion.

Mogilevdorproekt branch specializes in the design of second-category highways, bridges and artificial structures, the design and improvement of streets, sites and parking lots for highways, certification of highways, design of production facilities, design of mining facilities.

Республика Беларусь, 212030,
г. Могилев, ул. Карла Маркса, 8
Тел.: (+375 222) 63-86-29,
(+375 222) 62-81-39 - факс
E-mail: mail@mogilev-ods.by



Republic of Belarus, 212030,
Mogilev, Karl Marx str., 8
Tel.: (+375 222) 63-86-29,
(+375 222) 62-81-39 - fax
E-mail: mail@mogilev-ods.by



РЕСПУБЛИКАНСКОЕ УНИТАРНОЕ ПРЕДПРИЯТИЕ АВТОМОБИЛЬНЫХ ДОРОГ "МОГИЛЕВАВТОДОР"

REPUBLICAN UNITARY ENTERPRISE OF HIGHWAYS "MOGILEVAVTODOR"

MOGILEVAVTODOR.BY



РУП «Могилевавтдор» создано в 1998 году, является одним из шести предприятий республиканских автомобильных дорог, входящих в систему Министерства транспорта и коммуникаций Республики Беларусь по Могилевской области. В хозяйственном ведении на балансе находится 2 556 километров республиканских автомобильных дорог, на которых эксплуатируются 353 мостовых сооружений общей протяжённостью 19 931 метр.

В состав РУП «Могилевавтдор» входит 9 филиалов без образования юридического лица – Дорожно-эксплуатационные управления. Численный состав предприятия 787 человек.

Деятельность предприятия направлена на развитие (строительство, реконструкция) республиканской сети автомобильных дорог Могилевской области, а также на их ремонт и эксплуатацию. Со дня основания предприятие накопило богатейший опыт работы в сфере выполнения функций заказчика и выполнению дорожных работ по возведению, реконструкции, ремонту, содержанию автомобильных дорог, улиц и благоустройству территорий. В филиалах организовано подсобное производство битумных эмульсий, органоминеральной и асфальтобетонной смесей, перильного и парапетного ограждения. Постоянно осуществляется техническое перевооружение высокопроизводительной современной техникой, внедряются новые технологии, такие как устройство защитных слоев СларриСил, ликвидация зимней скользкости покрытия путем применения жидких реагентов-рассолов.

Мы помогаем пользователям автомобильных дорог реализовать свое право на комфортный круглогодичный и круглосуточный проезд по нашим дорогам, обеспечивая их содержание в безопасном для движения состоянии в соответствии с требованиями ТНПА, а также улучшая их транспортно-эксплуатационное состояние и эстетическое восприятие.

RUE Mogilevavtodor was established in 1998, is one of the six enterprises of the republican highways included in the system of the Ministry of Transport and Communications of the Republic of Belarus in the Mogilev region. There are 2,556 kilometers of republican highways in economic management on the balance sheet, on which 353 bridge structures with a total length of 19,931 meters are operated.

The structure of RUE Mogilevavtodor includes 9 branches without the formation of a legal entity – Road maintenance departments. The number of employees of the enterprise is 787 people.

The company's activities are aimed at the development (construction, reconstruction) of the republican highway network of the Mogilev region, as well as their repair and operation. Since its foundation, the company has accumulated a wealth of experience in the field of performing customer functions and performing road works for the construction, reconstruction, repair, maintenance of highways, streets and landscaping. The branches have organized auxiliary production of bitumen emulsions, organomineral and asphalt concrete mixtures, railing and parapet fencing. Technical re-equipment with high-performance modern equipment is constantly being carried out, new technologies are being introduced, such as the installation of protective layers of SlarriSil, the elimination of winter slippery coating by using liquid reagents-brines.

We help road users to realize their right to comfortable year-round and round-the-clock travel on our roads, ensuring their maintenance in a safe condition for traffic in accordance with the requirements of the TNPA, as well as improving their transport and operational condition and aesthetic perception.

Республика Беларусь, 212030, г. Могилев,
ул. Первомайская, 18
Republic of Belarus, 212030, Mogilev,
Pervomayskaya str., 18
Тел./tel.: (+375 222) 63-18-27;
Единый номер/Single number: 125;
E-mail: main@mogilevavtodor.by





БЕЛАВТОДОР
www.dst3.by

Открытое акционерное общество «Дорожно-строительный трест № 3» Open Joint Stock Company "Road Construction Trust № 3"



Открытое акционерное общество «Дорожно-строительный трест № 3» ведет свою историю с 1969 года. В настоящее время Общество является ведущим предприятием дорожной отрасли Республики Беларусь.

Общество в качестве дочерней компании является участником холдинга «Белавтодор».

Открытое акционерное общество «Дорожно-строительный трест № 3» строит и ремонтирует дороги местного и республиканского значения, улицы городов и объекты инженерно-транспортной инфраструктуры. При этом активно осваивает самые передовые технологии. Производительная сила предприятия - это высококвалифицированный кадровый состав рабочих, инженерно-технических работников, всех наших специалистов, связавших свою судьбу с дорожным строительством.

Наш нелегкий, но столь необходимый для экономики родной Беларуси труд и в дальнейшем будет целенаправленным и успешным. Мы открыты для сотрудничества и реализации любых проектов в области дорожного строительства, как на территории Республики Беларусь, так и за ее пределами.

Open Joint Stock Company "Road Construction Trust No.3" traces its history back to 1969. Currently, the Company is a leading enterprise in the road industry of the Republic of Belarus.

The Company as a subsidiary is a member of the holding "Belavtodor".

Open Joint Stock Company "Road Construction Trust No.3" builds and repairs roads of local and republican significance, city streets and objects of engineering and transport infrastructure. At the same time, he actively develops the most advanced technologies. The productive force of the enterprise is a highly qualified staff of workers, engineering and technical workers, all our specialists who have linked their fate with road construction.

Our hard work, but so necessary for the economy of our native Belarus, will continue to be purposeful and successful. We are open for cooperation and implementation of any projects in the field of road construction, both on the territory of the Republic of Belarus and abroad.

Республика Беларусь, 212022,
г. Могилев, ул. Космонавтов, 23
Телефон: (+375 222) 74-43-00,
Факс: (+375 222) 74-42-60
E-mail: dst3@dst-3.by

Republic of Belarus, 212022,
23 Kosmonavtov str., Mogilev,
Phone: (+375 222) 74-43-00,
Fax: (+375 222) 74-42-60
Email: dst3@dst-3.by



ИНСТИТУТ МОГИЛЕВГРАЖДАНПРОЕКТ

ОСНОВАН В 1938 ГОДУ



imgp.by

ОАО "Институт "Могилёвгражданпроект" – одна из ведущих проектных организаций Республики Беларусь.

Организация оказывает следующие услуги:

- Предпроектные работы и градостроительные решения;
- Архитектурное проектирование;
- Проектирование зданий и объектов;
- Технологическое проектирование;
- Проектирование инженерных систем (теплоснабжение и вентиляция, водоснабжение и канализация, газоснабжение, электроснабжение, связь, сигнализация);
- Другие виды работ (проведение изысканий, сметная документация и организация строительства, техническое сопровождение объекта, авторский надзор за строительством объектов, общее и инструментальное обследование технического состояния строительных конструкций, зданий и сооружений).

Основой успешной работы является коллектив, костяк которого составляют опытные специалисты и перспективная молодежь, а также полная автоматизация всего комплекса проектно-исследовательских работ.

Система менеджмента качества сертифицирована в соответствии с требованиями СТБ ИСО 9001-2015, а также требованиями международной сети сертификации IQNet.

JSC Mogilevgrazhdanproekt Institute is one of the leading design organizations in the Republic of Belarus.

The organization provides the following services:

- Pre-design work and urban planning solutions;
- Architectural design;
- Design of buildings and facilities;
- Technological design;
- Engineering systems design (heat supply and ventilation, water supply and sewerage, gas supply, electricity supply, communications, alarm);
- Other types of work (conducting surveys, cost estimates and organization of construction, technical support of the facility, supervision of the construction of facilities, general and instrumental inspection of the technical condition of building structures, buildings and structures).

The basis for successful work is a team, the backbone of which consists of experienced specialists and promising young people, as well as full automation of the entire complex of design and survey work.

The quality management system is certified in accordance with the requirements of STB ISO 9001-2015, as well as the requirements of the international IQNet certification network.

Республика Беларусь, 212030,
г. Могилев, ул. Буденного, д. 11-1
Тел.: (+375 222) 74-62-23, факс: (+375 222) 62-69-30
Email: mail

Republic of Belarus, 212030,
Mogilev, Budennogo str. 11-1
Tel.: (+375 222) 74-62-23, fax: (+375 222) 62-69-30
Email: mail



КОММУНАЛЬНОЕ ПРОЕКТНО-ИЗЫСКАТЕЛЬСКОЕ УНИТАРНОЕ ПРЕДПРИЯТИЕ
«ИНСТИТУТ «МОГИЛЕВЖИЛПРОЕКТ»
 THE MUNICIPAL DESIGN AND SURVEY UNITARY ENTERPRISE
MOGILEVZHILPROEKT INSTITUTE



WWW.MOGILEVGP.BY

Коммунальное проектно-изыскательское унитарное предприятие «Институт «Могилевжилпроект» – современная организация, специализирующаяся на проектировании зданий и сооружений всех уровней ответственности для строительства, реконструкции и ремонтов объектов жилищно-гражданского и производственного назначения и проведении инженерных изысканий для различных субъектов хозяйствования.

Коммунальное проектно-изыскательское унитарное предприятие «Институт «Могилевжилпроект» обладает следующими аттестатами соответствия второй категории на выполнение:

- на право осуществления функций генерального проектировщика;
- второй категории на право осуществления разработки разделов проектной документации для строительства первого – четвертого классов сложности;
- второй категории на право осуществления инженерных изысканий объектов строительства первого и четвертого классов сложности (инженерно – геодезических изысканий);
- второй категории на право осуществления обследования зданий и сооружений (строительных конструкций зданий и сооружений).

Разрабатываемая нами проектно-сметная документация соответствует международным системам стандартов системы менеджмента качества ISO 9001-2015.

Коммунальное проектно-изыскательское унитарное предприятие «Институт «Могилевжилпроект» является членом союза строителей Республики Беларусь.

Государственное предприятие "Институт "Могилевжилпроект" – осуществляет деятельность в сфере проектирования зданий и объектов различных уровней ответственности. За все время работы мы выполнили огромное количество проектов, среди последних: капитальный ремонт жилых домов, реконструкция гостиницы «Проня» г. Горки, центральной районной больницы в г. Осиповичи, реконструкция государственного учреждения образования "Учебно-педагогический комплекс детский сад - средняя школа №12" г. Могилева, строительство и реконструкция магистральных сетей и сооружений водопровода к м-ну "Межегорье" г. Могилев. Своим заказчикам гарантируем высокое качество проектов, оперативность выполнения задач.

Наши услуги:

- ▶ Функции генерального проектировщика;
- ▶ Получение необходимых согласований;
- ▶ Инженерные услуги;
- ▶ Обследование зданий и сооружений.

Осуществляем полный спектр задач от консультации, до разработки документации, также предоставляем комплексное сопровождение проектов. При разработке проектов используются современное оборудование, инструменты, новейшее программное обеспечение. Наши сотрудники - это специалисты, способные справиться с любым объемом и сложностью поставленных задач.

Приглашаем к взаимовыгодному сотрудничеству!



The Municipal Design and Survey Unitary Enterprise Mogilevzhilproekt Institute is a modern organization specializing in the design of buildings and structures of all levels of responsibility for the construction, reconstruction and repairs of housing, civil and industrial facilities and engineering surveys for various business entities.

The municipal design and survey unitary Enterprise Mogilevzhilproekt Institute has the following certificates of conformity of the second category for performance:

- for the right to exercise the functions of the general designer;
- the second category for the right to develop sections of project documentation for the construction of the first and fourth classes of complexity;
- the second category for the right to carry out engineering surveys of construction sites of the first and fourth classes of complexity (engineering and geodetic surveys);
- the second category for the right to inspect buildings and structures (building structures of buildings and structures).

The design and estimate documentation developed by us complies with the international quality management system standards ISO 9001-2015.

The municipal design and Survey Unitary Enterprise Mogilevzhilproekt Institute is a member of the Union of Builders of the Republic of Belarus.

Mogilevzhilproekt Institute, a state owned enterprise, operates in the field of building and facility design at various levels of responsibility. Throughout our work, we have completed a huge number of projects, among the latest: major repairs of residential buildings, reconstruction of the Pronya hotel in Gorki, the central district hospital in Osipovichi, reconstruction of the state educational institution Kindergarten - Secondary School No. 12 in Mogilev, construction and reconstruction of main networks and facilities the water pipeline to the m-n "Mezhegorье" Mogilev. We guarantee our customers high-quality projects and prompt execution of tasks.

Our services:

- ▶ Functions of the general designer;
- ▶ Obtaining the necessary approvals;
- ▶ Engineering services;
- ▶ Inspection of buildings and structures.

We carry out a full range of tasks from consulting to documentation development, and also provide comprehensive project support. Modern equipment, tools, and the latest software are used in the development of projects. Our employees are specialists who are able to cope with any volume and complexity of tasks.

We invite you to mutually beneficial cooperation!

Телефон «горячей линии» согласно режиму предприятия с 9:00-11:00
 The hotline telephone is in accordance with the regime
 of the enterprise with 9:00-11:00 **+375(222) 33-06-33**

- +375(222) 33-06-33 (т/ф/т/ф) - Приемная/Reception
- +375(222) 76-61-28 - Заместитель директора – главный инженер/ Deputy Director – Chief Engineer
- +375(222) 65-39-34 - Главный бухгалтер/Chief Accountant
- +375(222) 65-53-24 - Заместитель директора по экономике/ Deputy Director for Economics



Республика Беларусь, 212030, г. Могилев, ул. Первомайская, 20В
 Republic of Belarus, 20В Pervomayskaya str., Mogilev, 212030

E-mail Администрации/Administration's: office@mogilevgp.by
 E-mail Общий/General: mogilevgp@yandex.by

ОАО «ГОСУДАРСТВЕННЫЙ ПРОЕКТНЫЙ ИНСТИТУТ «МОГИЛЕВАГРОПРОМПРОЕКТ»
JSC MOGILEVAGROPROMPROEKT STATE DESIGN INSTITUTE



ОАО «Государственный проектный институт «Могилевагропромпроект»

Мы создаем будущее агропромышленного комплекса – проекты, которые объединяют природу, технологии и человека, формируя основу для устойчивого развития и процветания. Наш профиль:

-Проектирование для объектов строительства, реконструкции, модернизации, технического перевооружения агропромышленного комплекса и перерабатывающей отрасли:

- молочно-товарные фермы
- свиноводческие комплексы
- зерноочистительно-сушильные комплексы
- рыбоводные комплексы
- предприятия по выпуску сухих кормов
- предприятия по переработке рапса
- комплексы для хранения и переработки плодоовощного сырья
- предприятия по утилизации и переработке органического сырья (белково-жировые и протеиновые заводы)
- предприятия по переработке льна
- предприятия по производству безалкогольных напитков, соков и минеральных вод
- комплексы по выращиванию и содержанию птицы
- убойные цеха и площадки
- цеха по переработке свинины, мяса КРС, птицы, молока, хлебопродуктов
- ремонтно-механические дворы, ремонтно-технические базы

-Проектирование общественных, производственных зданий и сооружений;

-Разработка проектов усадебных домов, коттеджей, агрогородков;

-Проектирование систем автоматической пожарной сигнализации, оповещения о пожаре;

-Проектирование котельных;

-Проектирование объектов газораспределительной системы и газопотребления;

-Инженерно-геодезические изыскания для строительства;

-Техническое заключение состояния строительных конструкций зданий и сооружений различного назначения.

Наша организация выполняет разработку проектно-сметной документации для нового строительства, реконструкции, капитального ремонта, модернизации (в том числе и технической модернизации) по разделам проекта на стадиях:

- > 1 стадия. Предпроектная (предынвестиционная) документация
- > 2 стадия. «Архитектурный проект» и «Строительный проект»
- > Согласования
- > Авторский надзор

📍 Республика Беларусь, 212030, г.Могилёв, ул.Первомайская, д.66

📍 66 Pervomayskaya str., Mogilev, 212030, Republic of Belarus

☎ Тел./факс/tel./fax: (+375 222) 42 21 14

✉ E-mail: mapp@tut.by, agro.mapp@mail.ru



JSC Mogilevagropromproekt State Design Institute

We are creating the future of the agro-industrial complex - projects that combine nature, technology and humans, forming the basis for sustainable development and prosperity. Our profile:

-Design for construction, reconstruction, modernization, and technical re-equipment of the agro-industrial complex and processing industry:

- dairy farms
- pig breeding complexes
- grain cleaning and drying complexes
- fish farming complexes
- enterprises producing dry food
- rapeseed processing plants
- complexes for storage and processing of fruit and vegetable raw materials
- enterprises for the disposal and processing of organic raw materials (protein-fat and protein plants)
- flax processing enterprises
- enterprises producing soft drinks, juices and mineral waters
- poultry farming and maintenance complexes
- slaughterhouses and sites
- workshops for processing pork, cattle meat, poultry, milk, bread products
- mechanical repair yards, repair and technical bases

-Design of public and industrial buildings and structures;

-Development of projects for manor houses, cottages, agro-towns;

-Design of automatic fire alarm and fire alarm systems;

-Boiler room design;

-Design of gas distribution system and gas consumption facilities;

-Engineering and geodetic surveys for construction;

-Technical conclusion of the condition of building structures of buildings and structures for various purposes.

Our organization develops design and estimate documentation for new construction, reconstruction, major repairs, modernization (including technical modernization) according to the sections of the project at the stages:

- > Stage 1. Pre-project (pre-investment) documentation
- > Stage 2. "Architectural project" and "Construction project"
- > Approvals
- > Author's supervision



ГУК ДСП «Костюковичская ПМК №260»

В Костюковичском районе самым крупным и успешным предприятием в строительной области является ГУК ДСП «Костюковичская ПМК №260». Её деятельность уже давно вышла за рамки отдельно взятого района, а в «портфолио» ПМК можно увидеть объекты самого разного назначения и степени сложности.

С момента создания, а это 1958 год, основной деятельностью организации было строительство на селе — механизированные дворы, молочно-товарные фермы и, конечно же, жильё. Большая нагрузка легла на плечи работников после Чернобыльской катастрофы: строили в посёлках для переселенцев — Селецком, Белой Дуброве. Сегодня специфика работы Костюковичской ПМК №260 подразумевает широкий спектр общестроительных работ.

В составе производственной базы ПМК №260 — цеха подсобного производства: лесопиления, столярный, арматурный, изготовления бетонных и железобетонных изделий, растворобетонный узел. Выпуск собственной продукции позволяет полностью обеспечивать объекты строительства товарными смесями и частично изделиями. Есть чем похвастать организации и в плане технического оснащения — самосвалы, автобетоносмесители, тракторы, автокраны, экскаваторы, бульдозеры, автобусы, каток дорожный.

В 2008 году на Костюковичской ПМК успешно внедрена система менеджмента качества производства строительно-монтажных работ, соответствующая требованиям СТБ ISO 9001-2001 и получен сертификат ВУ/11205.01.022 01566. Это, вкупе с заложенными полвека назад традициями качественной работы, гарантирует высокий уровень объектов и культуры производства. Неудивительно, что организация регулярно выходит победителем тендерных торгов на строительство объектов различного назначения.

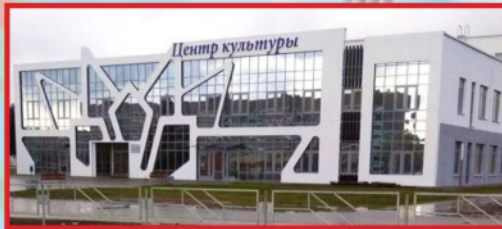

«Kostyukovichі SCE №260»

In Kostyukovichі district the largest and most successful enterprise in construction area is the chipboard "Kostyukovichі PMK №260". Its activities have long gone beyond a single area, and in the " portfolio " of PMK you can see the objects of different purposes and complexity.

Since the establishment, and this is 1958, the main activity of the organization was the construction in the village — mechanized yards, dairy farms and, of course, housing. A large load lay on the shoulders of workers after the Chernobyl disaster: built in settlements for immigrants-Seletsy, white Dubrova. Today, the specifics of the work of Kostyukovichі PMK № 260 implies a wide range of General construction works.

As part of the production base of PMK №260 — shop auxiliary production: sawmilling, carpentry, reinforcement, concrete and reinforced concrete products, mortar unit. The issue of own products allows you to fully ensure that construction sites commercial mixtures and partial products. There is something to brag about the organization and in terms of technical equipment-dump trucks, concrete mixers, tractors, cranes, excavators, bulldozers, buses, skating rink road.

In 2008, Kostyukovichі PMK successfully implemented a quality management system for construction and installation works, which meets the requirements of STB ISO 9001-2001 and received a certificate ВУ/11205.01.022 01566. This, together with the traditions of quality work laid down half a century ago, guarantees a high level of facilities and culture of production. It is not surprising that the organization regularly comes out the winner of tenders for the construction of objects for various purposes.

Республика Беларусь, 213640 Могилевская область,
г. Костюковичи, ул. Красноармейская, 6
Тел.: (+375 2245) 7-64-23 - приёмная,
7-64-24 - главный инженер,
7-64-26 - главный бухгалтер.

Republic of Belarus, 213640 Mogilev region,
Kostyukovichі, Krasnoarmeyskaya str., 6
Phone: (+375 2245) 7-64-23 - reception,
7-64-24 - cengineer's shief
7-64-26 - accountant's chief



ГУК ДСП «Бельничская ПМК-241»



На рынке строительной индустрии ГУК ДСП «Бельничская ПМК-241» работает уже 60 лет, с 1958 года и входит в состав ГУКПП «Могилевоблсельстрой». Предприятие многопрофильной специализации, выполняющее работы по строительству объектов промышленного, сельскохозяйственного, жилищного, культурно-бытового, коммунального и другого назначения. Бельничская ПМК-241 динамично развивается. Все подразделения строительного предприятия «Бельничская ПМК-241» работают в тесном взаимодействии, комплексно решая поставленные задачи.

На предприятии развито вспомогательное производство: в столярном цеху изготавливаются оконные рамы, двери, различные пиломатериалы, имеется камера для сушки древесины. Работает мастерская по пошиву спецодежды. Развита социальная сфера: имеются два общежития для работников, а также есть торговая сеть магазинов.





GUK DSP "Belynichskaya PMK-241"

Belynichskaya PMK-241 has been operating in the construction industry market for 60 years, since 1958 and is a part of the GUKPP "Mogilevoblselstroy". A multi-specialty enterprise that performs work on the construction of industrial, agricultural, residential, cultural, communal and other facilities. Belynichskaya PMK-241 is developing dynamically. All divisions of the construction company "Belynichskaya PMK-241" work in close cooperation, comprehensively solving the tasks.

The company has developed auxiliary production: window frames, doors, various lumber are manufactured in the carpentry shop, there is a chamber for drying wood. There is a workshop for sewing workwear. The social sphere is developed: there are two dormitories for workers, and there is also a retail chain of stores.

Республика Беларусь, 213051
Могилевская обл., Бельнический р-н
г. Бельничи, ул. Строителей, 3
Тел.: (+375 2232) 7-05-19,
Факс: (+375 2232) 7-05-19
E-mail: dsppmk@yandex.by



Republic of Belarus, 213051
Mogilev region, Belynichi district,
Belynichi, Stroiteley str., 3
Tel.: (+375 2232) 7-05-19,
fax: (+375 2232) 7-05-19
E-mail: dsppmk@yandex.by



ГУКДСП «ПМК-284»

ГУКДСП «Передвижная механизированная колонна № 284» строительное предприятие, основано 12 апреля 1972 года. Более 50 лет работает в строительной индустрии и входит в состав ГУКПП «Могилевоблсельстрой».

Основным видом деятельности организации является строительство зданий и сооружений, устройство наружных сетей водопровода и канализации, аренда строительного оборудования.

На предприятии разработана, задокументирована, внедрена и поддерживается в рабочем состоянии система менеджмента качества производства работ по устройству сетей водопровода и канализации согласно РК 4.01-2010. Кроме того на предприятии применяются аутсорсинговые процессы для выполнения производства работ по устройству сетей водопровода и канализации согласно РК 4.01-2010.

Республика Беларусь, 212008,

г. Могилев, 4-й пер. Мечникова, 15
Тел/фак (8 0222) 72-86-53, 72-91-38

E-mail: pmk-284@mail.ru;
info@pmk284.by

Republic of Belarus, 212008,

Mogilev, 4th Mechnikov Lane, 15
Tel/fax (8 0222) 72-86-53, 72-91-38

E-mail: pmk-284@mail.ru;
info@pmk284.by



GUKDSP "Mobile mechanized column No. 284" is a construction company founded on April 12, 1972. He has been working in the construction industry for more than 50 years and is a member of the State Unitary Enterprise Mogilevoblselstroy.

The main activity of the organization is the construction of buildings and structures, installation of outdoor water supply and sewerage networks, rental of construction equipment.

The company has developed, documented, implemented and maintained a quality management system for the installation of water supply and sewerage networks in accordance with RK 4.01-2010. In addition, the company uses outsourcing processes to perform work on the installation of water supply and sewerage networks in accordance with RK 4.01-2010.



Качество сегодня – это гарантия успеха завтра!

Открытое акционерное общество
«Строительный трест № 12»



Open Joint Stock Company
«Construction Trust No. 12»



Инфекционная больница, г. Могилев



ПТУП «Красный пищевик», г. Славгород

100
ЛЕТ
НА РЫНКЕ
СТРОИТЕЛЬНЫХ
УСЛУГ

ОАО «Строительный трест № 12» Управляющая компания Холдинга «СТРОЙТРЕСТ-ХОЛДИНГ» – современное предприятие с профессиональным коллективом и хорошей материально-технической базой, которое имеет безупречную репутацию на рынке строительных услуг.

Реализуем проекты на промышленных, административных, социально-бытовых и жилых объектах на территории Республики Беларусь, а также в Российской Федерации.

- Предоставляем полный спектр строительных услуг от проектирования до строительства под ключ объектов любой сложности;
- Обеспечиваем высокое качество строительно-монтажных работ;
- Работаем в максимально сжатые сроки при оптимальных затратах;
- Используем инновационные решения и передовые технологии;
- Поддерживаем долгосрочные партнерские отношения с поставщиками на основе доверия и уважения.

Динамика производства – это ключевой момент для нашей организации.

ОАО «Строительный трест № 12» – это работа на результат, современные стандарты качества, ответственность перед заказчиками и партнерами. Мы решаем любые вопросы в сфере строительства благодаря высокому производственному потенциалу, использованию новейших технологий и богатому практическому опыту. Все это позволяет нам выполнять требования самых взыскательных потребителей наших услуг.

Результаты нашей работы – это комфорт, надежность и долговечность.

Позади – огромный и славный трудовой путь, в котором отразилась целая эпоха строительной сферы нашей страны.

Впереди – новые проекты и профессиональные вершины!

ОАО «Строительный трест № 12»: воплощаем в жизнь смелые замыслы, строим будущее, которое вдохновляет!



СШ №24, г. Могилев

Республика Беларусь, 212030
г. Могилев, ул. Буденного, 11-2

Тел.: (8-0222) 74-62-72
Факс: (8-0222) 74-62-73

trest12.biz.by



Жилой дом,
ул. Ленинская,
г. Могилев

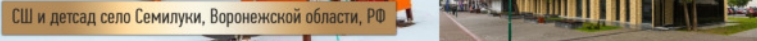

СШ и детсад село Семилуки, Воронежской области, РФ



Бумажная фабрика «Спартак»



Могилевская больница
Скорой Медицинской
Помощи

Republic of Belarus, 212030
Mogilev, Budennogo str. 11-2

Tel.: (8-0222) 74-62-72
Fax: (8-0222) 74-62-73



Стадион «Факел», г. Воронеж, РФ

JSC "Construction Trust No. 12" The management company of the STROYTREST-HOLDING Holding is a modern enterprise with a professional team and a good material and technical base, which has an impeccable reputation in the construction services market.

We implement projects at industrial, administrative, social and residential facilities in the territory of the Republic of Belarus, as well as in the Russian Federation.

-We provide a full range of construction services from design to turnkey construction of facilities of any complexity;

-We provide high quality construction and installation works;

-We work as soon as possible at optimal cost;

-We use innovative solutions and advanced technologies;

-We maintain long-term partnerships with suppliers based on trust and respect.

The dynamics of production is a key moment for our organization.

JSC "Construction Trust No. 12" is a result-based work, modern quality standards, responsibility to customers and partners. We solve any issues in the construction sector thanks to our high production potential, the use of the latest technologies and rich practical experience. All this allows us to fulfill the requirements of the most demanding consumers of our services.

The results of our work are comfort, reliability and durability.

Behind us is a huge and glorious career path, which reflected the whole era of the construction sector of our country.

New projects and professional peaks are ahead!

JSC "Construction Trust No. 12": we realize bold ideas, build a future that inspires!



ОАО «СТРОИТЕЛЬНЫЙ ТРЕСТ №17 ОРДЕНА ТРУДОВОГО КРАСНОГО ЗНАМЕНИ»

JSC "CONSTRUCTION TRUST NO. 17 OF THE ORDER OF THE RED BANNER OF LABOR"

Республика Беларусь,
212002, г.Могилев,
б-р Непокоренных, 28,
Тел.: (+375 222) 62 82 68
E-mail: info@trest17.by

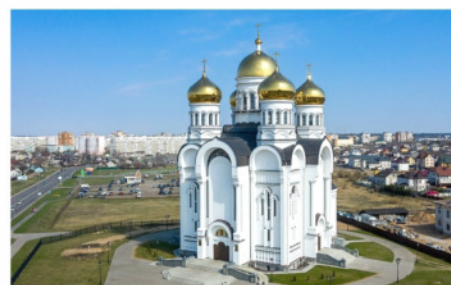

ОАО «Строительный трест №17 ордена Трудового Красного Знамени» г. Могилев является строительной организацией. Основной вид деятельности – строительство объектов производственного и непроизводственного назначения. Организацией производится широкий ассортимент строительной продукции. ОАО «Строительный трест №17 ордена Трудового Красного Знамени» способен оперативно выполнять все виды строительного-монтажных работ, эффективно и быстро строить объекты любого назначения и сложности. С сентября 2021 года действует сертификат соответствия требованиям СТБ ISO 9000-2015.



JSC "Construction Trust No. 17 of the Order of the Red Banner of Labor" Mogilev is a construction organization.

The main activity is the construction of industrial and non-industrial facilities.

The organization produces a wide range of construction products.

JSC "Construction Trust No. 17 of the Order of the Red Banner of Labor" is able to quickly perform all types of construction and installation work, efficiently and quickly build facilities of any purpose and complexity.

Since September 2021, the certificate of compliance with the requirements of STB ISO 9000-2015 has been valid.

Republic of Belarus, 212002,
Mogilev, Nepocorennih boulevard, 28,
Tel.: (+375 222) 62 82 68
E-mail: info@trest17.by



Открытое Акционерное Общество
«ПРОМЖИЛСТРОЙ»
 промышленное и жилищное строительство



ОАО «Промжилстрой» - современное и многофункциональное предприятие, которое строит объекты социально-культурного, коммунального, промышленного назначения, выполняет отделочные, сантехнические, вентиляционные, электро-монтажные и наладочные работы, занимается прокладкой инженерных коммуникаций, благоустройством территорий, имеет участки по изготовлению столярных, железобетонных изделий, металлоизделий, автотранспорта и землеройной техники, участок по эксплуатации и ремонту грузоподъемной техники и средств малой механизации. Такая структура позволяет 80-90% работ по строительству объекта выполнять собственными силами.

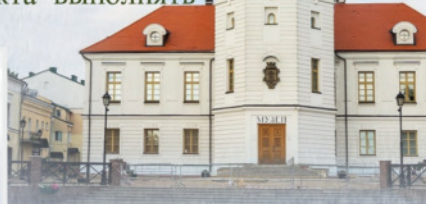

Open Joint Stock Company JSC Promzhilstroy is a modern and multi-functional enterprise that builds socio-cultural, communal, industrial facilities, performs finishing, plumbing, ventilation, electrical installation and commissioning works, is engaged in laying engineering communications, landscaping, has sites for the manufacture of carpentry, reinforced concrete products, metal products, vehicles and earthmoving equipment, a site for the operation and repair of lifting equipment and small-scale mechanization. This structure allows 80-90% of the construction work to be carried out on its own.

212035, Republic of Belarus,
 Mogilev, Schmidt Ave., 55
 +375 222 73 75 20 reception
 +375 222 74 57 58 fax
 E-mail: office@promgilstroi.by
www.promgilstroi.by

212035, Республика Беларусь,
 г. Могилев, пр-т Шмидта, 55
 +375 222 73 75 20 приемная
 +375 222 74 57 58 факс
 E-mail: office@promgilstroi.by
www.promgilstroi.by



ОАО «Могилевгазстрой» JSC «Mogilevgazstroy»



ОАО «Могилевгазстрой» специализируется на строительстве и монтаже систем магистральных газопроводов, водопроводных и тепловых сетей. Благодаря 23-летнему опыту работы компания достигла высоких показателей в своей деятельности и завоевала репутацию надежного профессионала.

ОАО «Могилевгазстрой» гарантирует надежное и качественное выполнение работ.

Реализация проектов происходит в срок и независимо от сложности объекта. В компании вас ожидает:

- Новое современное оборудование, механизмы и машины;
- Высококвалифицированные и аттестованные работники;
- Собственная аккредитованная лаборатория качества;
- Развитые производственные мощности;
- Большой практический опыт проведения спецработ.

Технические возможности предприятия позволяют каждый год вводить в эксплуатацию до 70 км трубопроводов разного назначения.

Различные аттестаты, сертификаты и специальные разрешения подтверждают высокий профессионализм ОАО «Могилевгазстрой», а также многочисленные отзывы, доверие и уважение постоянных партнеров. Предприятие всегда открыто новым видам партнерства и предлагает выгодные условия сотрудничества!

JSC «Mogilevgazstroy» specializes in the construction and installation of main gas pipeline systems, water supply and heating networks. Thanks to 23 years of experience, the company has achieved high performance in its activities and gained a reputation as a reliable professional.

JSC «Mogilevgazstroy» guarantees reliable and high-quality performance of work.

The projects are implemented on time and regardless of the complexity of the facility. The company is waiting for you:

- New modern equipment, mechanisms and machines;
- Highly qualified and certified employees;
- Own accredited quality laboratory;
- Developed production facilities;
- Extensive practical experience in carrying out special work.

The technical capabilities of the enterprise make it possible to put into operation up to 70 km of pipelines for various purposes every year.

Various certificates, certificates and special permits confirm the high professionalism of JSC «Mogilevgazstroy», as well as numerous reviews, trust and respect of regular partners. The company is always open to new types of partnerships and offers favorable terms of cooperation!



МОГИЛЕВСКОЕ ГОРОДСКОЕ КОММУНАЛЬНОЕ УНИТАРНОЕ ПРЕДПРИЯТИЕ ТЕПЛОЭНЕРГЕТИКИ

MOGILEV CITY COMMUNAL UNITARY ENTERPRISE OF HEAT POWER ENGINEERING



МЫ СТАНЕМ ДЛЯ ВАС НАДЕЖНЫМ И ДОЛГОСРОЧНЫМ ПАРТНЕРОМ!
WE WILL BECOME A RELIABLE AND LONG-TERM PARTNER FOR YOU!

Могилевское городское коммунальное унитарное предприятие теплоэнергетики (МГКУПТ) ведет свою деятельность с 1957 года.

Основными задачами МГКУПТ является бесперебойное обеспечение потребителей города Могилева отоплением и горячим водоснабжением, производство и распределение тепловой энергии, эксплуатация и ремонт тепловых сетей, центральных тепловых пунктов, котельных и оборудования.

Наряду с выполнением основных задач МГКУПТ оказывает широкий перечень дополнительных услуг и выполняет полный спектр работ и услуг для тепловой энергетики:

- разработка технико-экономических обоснований;
- функции заказчика;
- поверка приборов учета тепла и воды, технических и электроконтактных манометров, комплектов термопреобразователей сопротивления;
- оказание услуг по демонтажу – монтажу, ремонту, наладке и техническому обслуживанию приборов учета тепла и воды;
- энергоаудит организации;
- электромонтажные работы;
- оказание услуг по диагностике, ремонту и наладке систем оперативного дистанционного контроля ПИ-труб;
- монтаж, наладка и обслуживание наружных тепловых сетей, внутренних систем отопления, горячего (холодного) водоснабжения, тепловых узлов; изготовление металлоконструкций по чертежу заказчика;
- неразрушающий контроль сварных соединений (ВИК, УЗК);
- тепловизионный контроль зданий и сооружений;
- аренда техники (автотракторной, грузоподъемной и иной техники);
- строительно-монтажные работы:
 - капитальный и текущий ремонт объектов благоустройства,
 - асфальтирование,
 - бетонные и железобетонные работы,
 - ремонт и отделка фасадов,
 - кровельные работы,
 - отделочные работы;
- монтаж технологического оборудования;
- широкий перечень банных услуг;
- проектные работы (проектирование систем отопления, индивидуальных и центральных тепловых пунктов, сетей теплоснабжения и котельных с проведением строительной и экологической экспертизы проекта и т.д.).

Mogilev Municipal Unitary Enterprise of Thermal Power Engineering (MGKUPT) has been operating since 1957. The main tasks of MGKUPT are uninterrupted provision of heating and hot water supply to consumers of Mogilev, production and distribution of thermal energy, operation and repair of heating networks, central heating points, boiler houses and equipment.

Along with performing the main tasks, MGKUPT provides a wide range of additional services and performs a full range of works and services for thermal energy:

- development of feasibility studies;
- customer functions;
- verification of heat and water metering devices, technical and electrical contact pressure gauges, sets of thermal resistance converters;
- provision of services for dismantling – installation, repair, adjustment and maintenance of heat and water metering devices;
- energy audit of the organization;
- electrical installation works;
- provision of services for diagnostics, repair and adjustment of operational remote control systems of PI pipes;
- installation, commissioning and maintenance of external heating networks, internal heating systems, hot (cold) water supply, heating units; manufacture of metal structures according to the customer's drawing;
- non-destructive testing of welded joints (VIC, UZK);
- thermal imaging control of buildings and structures;
- rental of equipment (tractor, lifting and other equipment);
- construction and installation works:
 - capital and current repairs of landscaping facilities,
 - asphaltting,
 - concrete and reinforced concrete works,
 - repair and finishing of facades,
 - roofing works,
 - finishing works;
- installation of technological equipment;
- a wide range of bath services;
- design work (design of heating systems, individual and central heating points, heat supply networks and boiler houses with construction and environmental expertise of the project, etc.).



www.mteplo.by

212011, Республика Беларусь,
г. Могилев, ул. Гришина, д. 59а
Тел.: (+375 222) 74-10-04, факс: +375 222 71-54-89
E-mail: office@mteplo.by

59a Grishina str., Mogilev,
212011, Republic of Belarus
Tel.: (+375 222) 74-10-04, fax: +375 222 71-54-89
E-mail: office@mteplo.by



ОТКРЫТОЕ АКЦИОНЕРНОЕ ОБЩЕСТВО «СПЕЦМОНТАЖСТРОЙ -179»

OPEN JOINT STOCK COMPANY
«SPETSMONTAZHSTROY-179»



ОАО «Спецмонтажстрой-179» является одним из современных, передовых предприятий по выполнению строительно-монтажных работ. На строительном рынке услуг предприятие существует с 1967 года.

Обширный спектр строительных услуг, квалифицированный персонал, стремление к достижению поставленных задач – гарантия качества работы нашего предприятия.

Мы всегда учитываем потребности партнеров и готовы работать над новыми проектами расширения бизнес возможностей. В работе мы, прежде всего, ценим качество и профессионализм, что позволяет нам оставаться востребованными среди клиентов с самыми разными потребностями.

Предприятие занимается следующими видами строительных работ:

1. Устройство наружных сетей водоснабжения и канализации;
2. Устройство наружных сетей теплоснабжения;
3. Устройство наружных сетей и линий электроснабжения, трансформаторных подстанций и распределительных устройств;
4. Устройство дорожных покрытий переходных зон из тротуарных плит.
5. Выполнение функций генерального подрядчика объектов первого-четвертого классов сложности со стоимостью строительства свыше 5 тыс. базовых величин по:
 - строительству зданий и сооружений;
 - строительству инженерной инфраструктуры, инженерной и транспортной инфраструктуры, магистральной инженерной инфраструктуры;
 - строительству объектов первого-четвертого классов сложности.

Результат работы нашего предприятия – это результативность и эффективность выполнения работ в установленные сроки с гарантией качества и надежности.

JSC «Spetsmontazhstroy-179» is one of the modern, advanced enterprises for the performance of construction and installation works. The company has been operating in the construction services market since 1967.

An extensive range of construction services, qualified personnel, striving to achieve the set goals is a guarantee of the quality of our company's work.

We always take into account the needs of our partners and are ready to work on new projects to expand business opportunities. In our work, first of all, we value quality and professionalism, which allows us to remain in demand among customers with a wide variety of needs.

The company is engaged in the following types of construction work:

1. Installation of outdoor water supply and sewerage networks;
2. Installation of external heat supply networks;
3. Installation of outdoor networks and power supply lines, transformer substations and switchgears;
4. The construction of road surfaces of transition zones from paving slabs.
5. Performing the functions of a general contractor for objects of the first to fourth classes of complexity with a construction cost of more than 5 thousand basic units according to:
 - construction of buildings and structures;
 - construction of engineering infrastructure, engineering and transport infrastructure, mainline engineering infrastructure;
 - construction of facilities of the first and fourth difficulty classes.

The result of our company's work is the effectiveness and efficiency of work performed on time with a guarantee of quality and reliability.



Республика Беларусь, 212030, г. Могилев, Славгородское шоссе, 171
Republic of Belarus, 212030, Mogilev, Slavgorodskoe shosse, 171



Tel./fax: (+375 222) 73-25-87,
60-26-13, 73-26-81, 73-56-04



E-mail: specmontag179@tut



Филиал Могилевский завод технологических металлоконструкций ОАО «ПРОМТЕХМОНТАЖ» Mogilev plant technological metal structures branch JSC «PROMTECHMONTAZH»



Могилевский завод технологических металлоконструкций ОАО «ПРОМТЕХМОНТАЖ» предлагает:

- Резервуары для хранения светлых и тёмных нефтепродуктов и других легковоспламеняющихся и горючих жидкостей, сыпучих материалов - горизонтальные стальные объемом 2-100 куб.м одностенные и двустенные надземной и подземной установки, горизонтальные стальные объемом 100-5000 куб.м методом рулонирования и полистовой сборки, вертикальные стальные объемом до 50 000 куб.м методом полистовой мерки;
- Сосуды, работающие под давлением;
- Водонапорные башни объемом 15-500 куб.м;
- Баки деараторные, аккумуляторные;
- Различные виды опорных и несущих сварных конструкций зданий и сооружений, навесы автозаправочных станций и прочие металлоконструкции по чертежам заказчика;
- Отводы сварные секционные различных диаметров, фланцы, технологические трубопроводы пара и горячей воды;
- Просечно-вытяжные листы.

На все виды работ имеются лицензии. Завод имеет большой опыт работы с фирмами, ведущими строительство на территориях РБ и стран СНГ.

Mogilev constructional ironworks JSC "PROMTECHMONTAZH" offers:

- Storage tanks for light and dark oil products and other inflammable and flammable liquids, loose materials - 2-100 CBM horizontal steel single-shell and double-containment elevated and underground tanks, 100-5000 CBM horizontal steel tanks by method of rolling and layer-wall installation, up to 50000 CBM vertical steel tanks by method of layer-wall measure;
- Pressure vessels;
- 15-500 CBM water towers;
- Deaerator and storage tanks;
- Different types of support and load-bearing welded structures of buildings and constructions, sheds of gas stations and other metalwork according to the customer's drawings;
- Welded segmented bends of various diameters, flanges, industrial pipelines of steam and hot water;
- Expanded steel sheets.

There are licenses for all types of work. The plant has a wide experience of work with the firms conducting construction both in the Republic of Belarus and the CIS countries.

Республика Беларусь, 212003,
г. Могилев, пер. Гаражный, 14
Тел.: (+375 29) 313-24-85,
(+375 29) 740-62-72
E-mail: zavodtmk@mail.ru,
mgztkm@ptm.by

Republic Of Belarus, 212003,
Mogilev, lane Garage, 14
Tel.: (+375 29) 313-24-85,
(+375 29) 740-62-72
E-mail: zavodtmk@mail.ru,
mgztkm@ptm.by



ОАО «БЕЛЭЛЕКТРОМОНТАЖ»

ФИЛИАЛ ЭМУ-5

JSC «BELELECTROMONTAZH» BRANCH «EMU-5»



Филиал «Электроmontажное управление №5» открытого акционерного общества «Белэлектромонтаж» организовано в июле 1944 года. Основные виды деятельности – выполнение электроmontажных работ, строительство воздушных линий электропередач, подстанций и сетей городского электротранспорта, монтаж систем связи, радио, телевидения, пожарной сигнализации, выполнение пусконаладочных работ силового электрооборудования, систем кондиционирования и вентиляции. Сертификация по системе менеджмента качества позволяет предприятию выполнять работы не только в Республике Беларусь, но и за ее пределами.

Республика Беларусь. 212015, г.Могилев, ул.Заслонова, 2б; Тел./факс: (+375 222) 74-46-29, 74-33-80, 74-45-86; E-mail: bem@tut.by

"Electroinstallation control № 5" of Joint Stock Company "Belelectro-montazh" was founded in July 1944. The basic directions of the enterprise are performance of electroinstallation works, building of aerial power lines, substations and urban electrotransport networks, installation of radio, television and fire alarm systems, performance of adjustment and alignment of power electric equipment, air conditioning and ventilation systems. Certification of quality management system allows the enterprise to carry out works not only in the Republic of Belarus, but also abroad.

Republic of Belarus. 212015, Mogilev, Zaslouova str., 2b; Tel./Fax: (+375 222) 74-46-29, 74-33-80, 74-45-86; E-mail: bem@tut.by





ДЕРЕВООБРАБАТЫВАЮЩЕЕ
ПРОИЗВОДСТВО
РУП «Завод газетной бумаги»



WOODWORKING PRODUCTION
RUE «NEWSPRINT PAPER MILL»

О ПРЕДПРИЯТИИ

Сегодня, деревообрабатывающее производство РУП "Завод газетной бумаги" - это динамично развивающееся предприятие современного деревянного домостроения на территории Республики Беларусь. Использование в производстве новейших немецких технологий и оборудования ведущих производителей Weinmann, Hundegger, HOMAG, Cathild, позволяет производить качественную и соответствующую всем требованиям продукцию.

Производственные мощности предприятия позволяют ежегодно производить порядка 250 комплектов каркасно-панельных домов и 50 комплектов домов из клееного бруса.

ABOUT ENTERPRISE

Today, the woodworking production of the RUE «Newsprint Paper Mill» is a dynamic developing enterprise of modern wooden house construction on the territory of the Republic of Belarus.

The use in the production of the latest German technologies and equipments from leading manufacturers Weinmann, Hundegger, HOMAG, Cathild, allows us to produce high-quality products that meet all requirements.

The production capacity of the enterprise allows to annually produce about 250 sets of frame-panel houses and 50 sets of glued laminated beam houses.

НАША ПРОДУКЦИЯ

- КАРКАСНО-ПАНЕЛЬНЫЕ ДОМА ✓
- ДОМА ИЗ КЛЕЕНОГО БРУСА ✓
- ФАХВЕРКОВЫЕ ДОМА ✓
- БАНИ, БЕСЕДКИ ✓
- ДОМА ЛЕТНИЕ ✓
- ДЕТАЛИ ПРОФИЛЬНЫЕ ✓
- ПИЛОМАТЕРИАЛЫ ✓

OUR PRODUCTS

- FRAME-PANEL HOUSES ✓
- GLUED LAMINATED TIMBER HOUSE ✓
- POST-AND-BEAM HOUSES ✓
- BATHHOUSES, PAVILIONS ✓
- SUMMERHOUSES ✓
- PROFILE DETAILS ✓
- LUMBER ✓

213002, Республика Беларусь,
Могилёвская обл.,
г. Шклов, улица 1-я Заводская, 9

короткий номер / short number

212

(для абонентов А1 на территории РБ/
for A1 users in the Republic of Belarus)

СПЕЦИАЛИСТЫ ПО ПРОДАЖЕ ДОМОВ

тел./факс: +375 2239 71843
моб.: +375 29 3522520
e-mail: ptozgb@domostroenie.by

СПЕЦИАЛИСТЫ ПО ПРОДАЖЕ ПРОДУКЦИИ ДЕРЕВООБРАБОТКИ

тел.: +375 2239 95471
тел./факс: +375 2239 71842
моб.: +375 44 5800970
e-mail: sales@domostroenie.by

SALES SPECIALISTS FOR HOUSES

phone./fax: +375 2239 71843
mobile.: +375 29 3522520
e-mail: ptozgb@domostroenie.by

SALES SPECIALISTS FOR WOODWORKING PRODUCTS

phone.: +375 2239 95471
phone./fax: +375 2239 71842
mobile.: +375 44 5800970
e-mail: sales@domostroenie.by

213002, Republic of Belarus,
Mogilev region,
Shklov, 1-st Zavodskaya str, 9



РЕСПУБЛИКАНСКОЕ ПРОИЗВОДСТВЕННОЕ УНИТАРНОЕ ПРЕДПРИЯТИЕ
«ЗАВОД ГАЗЕТНОЙ БУМАГИ»
RUE «ZAVOD GAZETNOY BUMAGI»



РУП «Завод газетной бумаги» – это высокотехнологичный производственный комплекс, оснащенный оборудованием ведущих мировых брендов для изготовления широкого спектра продукции.

НАША ПРОДУКЦИЯ

Бумага офсетная
 Бумага упаковочная мешочная белая
 Бумага упаковочная мешочная небеленая
 Бумага-основа, БОсп
 Бумага-основа, БО (БОфон)
 Бумага-основа, БОфон, «гегенцуг»
 Бумага для гофрирования
 Подпергамент беленый
 Подпергамент небеленый

Производственные мощности предприятия позволяют ежегодно выпускать свыше 70 тыс. тонн бумаги в год, при этом 80% от ее объема поставляется на экспорт.

География поставок предприятия обширна и включает такие страны как Россия, Узбекистан, Турция, Польша, Иран, Сербия и другие.

Предприятие постоянно расширяет регионы продаж и находится в поиске новых бизнес-партнеров.

RUE «Zavod gazetnoy bumagi» is a high-tech production complex equipped with equipment from the world's leading brands for the manufacture of a wide range of products.

OUR PRODUCTION

Offset paper
 Bleached bag packaging paper
 Base paper, BOsp (for the manufacture of paper-laminated plastics)
 Base paper, BO/BOfon (for the production of decorative films for wood-based materials)
 Base paper, BOfon, "gegenzug" (balance paper)
 Paper for corrugating
 Parchmyn bleached
 Parchmyn unbleached

The production capacity of the enterprise allows the annual production of over 70 thousand tons of paper per year, with 80% of its volume being exported.

The geography of supplies of the enterprise is extensive and includes countries such as Russia, Uzbekistan, Turkey, Poland, Iran, Serbia, etc.

The company is constantly expanding its sales regions and is in search of new business partners.



Республика Беларусь 213002,
 Могилевская область,
 г. Шклов, ул. 1-я Заводская, д.9
 Тел.: +375 (2239) 71780 приёмная
 факс: +375 (2239) 71780
 e-mail: info@asnova.by

 **аснова**
 завод газетной бумаги
www.asnova.by

Republic of Belarus 213002,
 Mogilev region, Shklov
 1st Zavodskaya str., 9
 Tel.: +375 (2239) 71780 reception
 fax: +375 (2239) 71780
 e-mail: info@asnova.by





ОАО «БУМАЖНАЯ ФАБРИКА «СПАРТАК» OJSC «PAPER-MILL «SPARTAK»

ОАО «Бумажная фабрика «Спартак» - современное предприятие, использующее новейшие технологии и оборудование ведущих европейских производителей для изготовления бумаги, картона и изделий из них.

В настоящее время ОАО «Бумажная фабрика «Спартак» выпускает свыше 50 наименований продукции. Производство специализируется по выпуску следующей основной продукции:

- Бумага (бумага для гофрирования, бумага-основа для производства туалетной бумаги, полотенец и салфеток бумажных);
- Гофрокартон трех- и пятислойный;
- Ящики из гофрокартона с возможностью нанесения трехцветной флексопечати;
- Изделия санитарно-гигиенического назначения (бумага туалетная, салфетки бумажные, полотенца бумажные и полотенца ZZ-сложения).

Продукция соответствует требованиям СТБ ISO 9001-2015.

Более 40% реализуемой продукции поставляется за рубеж. Экспорт производится в страны Ближнего и Дальнего Зарубежья.



Республика Беларусь, 213004,
Могилевская область, г. Шклов, ул. Фабричная, 26.
Факс: (+375 2239) 76-523; 76-557.
Тел.: (+375 2239) 70-142; 71-306; 70-138.
E-mail: info@bfs.by, marketing@bfs.by

Republic of Belarus, 213004,
Mogilev region, Shklov city, 26 Fabrichnaya Street.
Fax: (+375 2239) 76-523, 76-557.
Tel.: (+375 2239) 70-142, 71-306, 70-138.
E-mail: info@bfs.by, marketing@bfs.by

JSC "Spartak Paper Factory" is a modern enterprise using the latest technologies and equipment of leading European manufacturers for the manufacture of paper, cardboard and products made from them.

Currently, JSC "Spartak Paper Mill" produces more than 50 types of products. The production specializes in the production of the following main products:

- Paper (paper for corrugation, base paper for the production of toilet paper, towels and paper napkins);
- Three- and five-layer corrugated cardboard;
- Corrugated cardboard boxes with the possibility of applying three-color flexo printing;
- Sanitary and hygienic products (toilet paper, paper napkins, paper towels and ZZ-folded towels).

The products comply with the requirements of STB ISO 9001-2015.

More than 40% of the products sold are shipped abroad. Exports are made to the countries of the Near and Far Abroad.



www.bfs.by



OLSA
www.olsa.by



ОАО «Ольса» – это предприятие, которое заботится о своих клиентах и предлагает широкий ассортимент качественной и стильной мебели на металлическом каркасе и электротоваров:

- мебель садовая, террасная для лаундж-зон и патио (качели садовые, перголы, шезлонги пляжные, шатры, наборы мебели, кресла, диваны, лежаки, качалки и др.);
- мебель трансформируемая для дома и кемпинга (кровати раскладные, кровати тумбы, кресла-шезлонги, кресла складные и др.);
- мебель бытовая, а так же мебель для гостиниц и отелей (одно- и двухъярусные кровати, столы, стулья, гладильные доски, сушилки для белья);
- мебель для кафе, ресторанов и баров, в том числе с элементами дерева;
- детских игровых комплексов и спортивных уличных тренажеров;
- мебель для медицинских учреждений (от кроватей с электроприводом до инфузионных стоек);
- электронасосов бытовых («Ручеёк-Техноприбор»).

Предприятие образовано в 1932 году, находится в подчинении Министерства промышленности Республики Беларусь.

Товары под торговой маркой OLSA находят свой спрос и поставляются в Российскую Федерацию, Казахстан, Киргизию, Азербайджан, Таджикистан, Узбекистан, Молдову, Грузию, Армению, Монголию, Сербию и др. Основными каналами продаж являются продажи в крупный сетевой ритейлер Российской Федерации, Республики Кзахстан, Республики Беларусь: «ЛЕМАНА ПРО», «ОВИ», «Maxidom», «АШАН», «Бауцентр», «Globus», «Домовой», «Порядок», «Дарвин», «Лента», «12 Месяцев», «Калинка», «Мегастрой», «ОМА», «Мастак», «Билд», «Сделай сам», а также в адрес маркетплейсов и интернет-магазинов: «Сбермегамаркет», «OZON», «21 vek.by», «bazarchik.by» и др.

Республика Беларусь, 212030,
г. Могилев, ул. Гришина, 96

Тел.: (+375 222) 65-07-41,
Факс: (+375 222) 65-07-40

olsa@olsa.by,
olsa-omis@olsa.by

olsa_mogilev,
shop_olsa

olsa_life





JSC Olsa is an enterprise that cares about its customers and offers a wide range of high-quality and stylish metal-framed furniture and electrical products:

- garden furniture, terrace furniture for lounge areas and patios (garden swings, pergolas, beach chairs, tents, furniture sets, armchairs, sofas, sun beds, rocking chairs, etc)
- transformable furniture for home and camping (folding beds, bedside tables, lounge chairs, folding chairs, etc.);
- household furniture, as well as furniture for hotels and hotels (single and bunk beds, tables, chairs, ironing boards, clothes dryers);
- furniture for cafes, restaurants and bars, including wood elements;
- children's play complexes and outdoor sports simulators;
- furniture for medical facilities (from electric beds to infusion racks);
- household electric pumps ("Rucheek-Technopribor").

The company was founded in 1932 and is subordinate to the Ministry of Industry of the Republic of Belarus.

Products under the OLSA trademark are in demand and are supplied to the Russian Federation, Kazakhstan, Kyrgyzstan, Azerbaijan, Tajikistan, Uzbekistan, Moldova, Georgia, Armenia, Mongolia, Serbia, etc. The main sales channels are sales to a large network retailer in the Russian Federation, the Republic of Kazakhstan, and the Republic of Belarus: LEMANA PRO, OBI, Maxidom, AUCHAN, Baucenter, Globus, Brownie, Order, Darwin, Lenta, 12 Months, "Kalinka", "Megastroy", "OMA", "Mastak", "Build", "DIY", as well as to marketplaces and online stores: "Sbermegamarket", "OZON", "21 vek.by", "bazarchik.by" and others.



📍 Republic of Belarus, 212030,
Mogilev, Grishina str., 96

☎ Tel.: (+375 222) 65-07-41,
Fax: (+375 222) 65-07-40

✉ olsa@olsa.by,
olsa-omis@olsa.by

📷 [olsa_mogilev](https://www.instagram.com/olsa_mogilev),
[shop_olsa](https://www.instagram.com/shop_olsa)

📍 [olsa_life](https://www.facebook.com/olsa_life)

olsa
www.olsa.by



ОБЩЕСТВО С ОГРАНИЧЕННОЙ ОТВЕТСТВЕННОСТЬЮ «БАРРО» | LIMITED LIABILITY COMPANY «BARRO»

- ① Надежный производитель и поставщик с 1996 года
Reliable manufacturer and supplier since 1996
 - ② Производство полного цикла – от пружины до готовой продукции
Production of a complete cycle – from spring to finished product.
 - ③ Сертификат качества СТБ ISO 9001 с 2007 года
Quality management system has been introduced since 2007 and certificate for compliance with the requirements of STB ISO 9001 received.
 - ④ Собственный парк автомобилей различной грузоподъемности.
Its own fleet of trucks of various cargo-carrying capacity.
- ① Блоки независимых пружин
Пружинные блоки «Боннель»
Пружины «змеяка»
Blocks of independent springs Pocket Spring Unit (PSU, TFK)
Bonnel Spring blocks
“Snake” springs
 - ② Матрасы
Mattresses
 - ③ Кровати
Beds
 - ④ Диваны
Sofas
 - ⑤ Подушки, одеяла, постельное белье
Pillows, blankets, bed linen
 - ⑥ Наматрасники, защитные чехлы и покрывала
Toppers, covers, padded wadded mattresses

Бобруйск, Могилевская обл.
5-ый км Минского шоссе, к.2,
Республика Беларусь

5th km Minsk Shosse, of.2, Bobruisk,
Mogilev Region, Republic of Belarus

tel./fax (+375 225) 72-57-27 | barromarketing@mail.ru
mobil. (+375 29) 11-639-11 | adminbarro@mail.ru
mobil. (+375 29) 614-30-13 | www.barro-shop.by

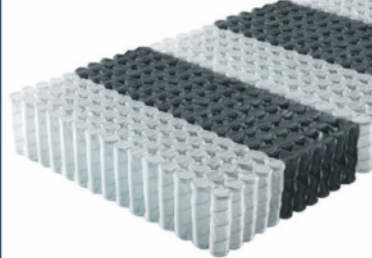



ФАНЕРА І МЕБЕЛЬНЫЙ ШИТ І ПИЛОМАТЕРІАЛЫ І МЕБЕЛЬ

ОАО «ФАНДОК»

Республика Беларусь, 213802

Г. Бобруйск, ул. Ленина, 95

Приёмная: тел./факс: +375 (225) 74-50-00

Магазин ОАО «ФАНДОК» №1, Минск,

в ТЦ «Першы нацыянальны гандлёвы дом», пом. 210:

тел.: +375 (44) 500-60-09

Фирменный магазин ОАО «ФАНДОК» №2,

Бобруйск, ул. Ленина, д. 94: тел.: +375(225) 76-16-10

Коммерческое управление: тел./факс:

+375 (225) 43-60-06 (мебель)

43-58-31 (фанера, деревообработка)

ОАО «ФАНДОК» - одно из крупнейших деревообрабатывающих предприятий Республики Беларусь. Осуществляет регулярные поставки своей продукции в страны СНГ, ЕС и в страны востока. В течении многих лет предприятие ведет полную переработку древесины; производит широкий ассортимент мебели из массива; пиломатериалы; мебельный щит; фанеру клееную толщиной 4-18 мм (1525x1525мм).



JSC "FanDOK" is one of the largest woodworking enterprises of the Republic of Belarus. Carries out regular deliveries of its products to the CIS countries, the EU and the countries of the East. For many years, the company has been completely processing wood; produces a wide range of solid wood furniture; lumber; furniture board; plywood glued with a thickness of 4-18 mm (1525x1525mm).

e-mail: sales@fandok.com,
info@fandok.com

fandok.com

Republic of Belarus, 95 Lenin Street, Bobruisk, 213802

Reception: tel./fax: +375 (225) 74-50-00

The store of JSC "FanDOK" No. 1, Minsk, in the shopping center

"Pershy national gandlevy house", room 210:

tel.: +375 (44) 500-60-09

Company store of JSC "FanDOK" No. 2, Bobruisk, Lenin str., 94:

tel.: +375(225) 76-16-10

Commercial management:

tel./fax: +375 (225) 43-60-06 (furniture)

+375 (225) 43-58-31 (plywood, woodworking)



БЕЛТАМОЖСЕРВИС

Всегда вовремя!



РУП «БЕЛТАМОЖСЕРВИС» Могилевский филиал

RUE «BELTAMOZHSERVICE» Mogilev branch

Логистические услуги:

- складские услуги (склад временного хранения, таможенный склад, склад общего пользования)
- маркировка товаров
- страхование
- навигационные пломбы
- оплата проезда по платным дорогам Республики Беларусь через систему BelToll

Таможенные услуги:

- таможенное декларирование
 - статистическое декларирование
 - поручительство
 - предварительное информирование таможенных органов
 - услуги по заполнению документа, отражающего исчисление и уплату таможенного сбора
 - оформление электронного паспорта транспортного средства
- Розничная и оптовая торговля алкогольной продукцией**

Logistics services:

- warehouse services (temporary storage warehouse, customs warehouse, general use warehouse)
- labeling of goods
- insurance
- navigation seals
- payment for toll roads in the Republic of Belarus through the BelToll system

Customs services:

- customs declaration
 - statistical declaration
 - surety
 - preliminary informing of the customs authorities
 - services for filling out a document reflecting the calculation and payment of customs duties
 - registration of an electronic vehicle passport
- Retail and wholesale of alcoholic beverages**

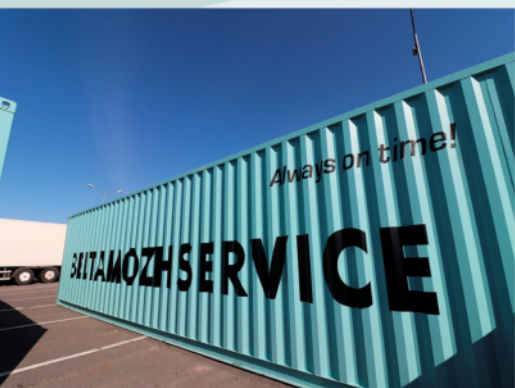

Республика Беларусь, 212008
г. Могилев, ул. Мытная д.5
Тел.: (+375 222) 79-93-23
e-mail: office@mogilev.declarant.by
Отдел логистики:
тел: (+375 222) 79-93-44, (+375 222) 24-50-40
(+375 33) 655-89-10, (+375 33) 324-00-09
ТЛЦ «Могилев-Белтаможсервис»:
(+375 222) 79-93-91, (+375 222) 79-93-95
ТЛЦ «Бобруйск-Белтаможсервис»:
+375-225-7248-87, +375-222-72-44-38

Republic Of Belarus, 212008
Mr. Mogilev, ul. Мытная д. 5
Tel.: (+375 222) 79-93-23
e-mail: office@mogilev.declarant.by
Otdel logistics:
Tel: (+375 222) 79-93-44, (+375 222) 24-50-40
(+375 33) 655-89-10, (+375 33) 324-00-09
TLC «Mogilev-Beltamozhservice»:
(+375 222) 79-93-91, (+375 222) 79-93-95

www.declarant.by





ОАО "МОГИЛЕВОБЛАВТОТРАНС"

Республика Беларусь, 212013

г. Могилев, ул. Гомельское шоссе, 1

Тел. (+375 222) 33-11-90 приемная, 65-01-59 руководитель,

65-34-07 бухгалтер, 73-27-10 главный инженер,

65-38-29 отдел перевозок, факс 65-31-96

E-mail: obltrans@mogilev.by

Republic of Belarus, 212013

Mogilev, Gomel highway str., 1

Tel. (+375 222) 33-11-90 reception, 65-01-59 head,

65-34-07 accountant, 73-27-10 Chief Engineer,

65-38-29 transportation department, fax 65-31-96

E-mail: obltrans@mogilev.by

JSC "MOGILEVOBLAUTOTRANS"

ОАО «Могилевоблавтотранс» представляет собой одну из ведущих транспортных организаций в Могилевской области, осуществляющую перевозки грузов и пассажиров и имеет более чем пятидесятилетний опыт в данной отрасли.

ОАО «Могилевоблавтотранс» объединяет 19 автотранспортных филиалов и 5 участков, расположенных во всех районах Могилевской области. Численность работающих составляет 3,5 тыс. человек. Ежегодно филиалами ОАО «Могилевоблавтотранс» оказываются транспортные услуги более чем 1 000 предприятиям и организациям.

Парк грузового подвижного состава ОАО «Могилевоблавтотранс» составляет 229 ед., из них самосвалов большой грузоподъемности – 153 ед., магистральных автопоездов, осуществляющих международные перевозки грузов – 76 ед.

Парк пассажирского подвижного состава ОАО «Могилевоблавтотранс» составляет 824 ед., из них автобусов 677, повышенной комфортности 72 ед., троллейбусов 144 ед. и 3 электробуса.

Наш производственный потенциал и опыт позволяют предложить необходимый транспорт для обеспечения потребностей заказчика, зарекомендовать себя надежным партнером и принять на себя долгосрочные обязательства. Для повышения привлекательности наших транспортных услуг применяется индивидуальный подход к каждому заказчику, используется система скидок к действующим тарифам и отсрочки платежей.

ОАО «Могилевоблавтотранс» включено в реестр организаций, оказывающие туристические услуги. Туристические услуги оказываются по территориям Республики Беларусь и Российской Федерации.

OJSC Mogilevoblavtotrans is one of the leading transport organizations in the Mogilev region engaged in the transportation of goods and passengers and has more than fifty years of experience in this industry.

JSC Mogilevoblavtotrans unites 19 motor transport branches and 5 sites located in all districts of the Mogilev region. The number of employees is 3.5 thousand people. Annually, branches of OJSC Mogilevoblavtotrans provide transport services to more than 1,000 enterprises and organizations.

The fleet of freight rolling stock of OJSC Mogilevoblavtotrans is 229 units, of which 153 units are heavy-duty dump trucks, 76 units are main-line road trains carrying out international cargo transportation.

The fleet of passenger rolling stock of JSC Mogilevoblavtotrans is 824 units, of which 677 buses, 72 high-comfort buses and 144 trolleybuses and 3 electric buses.

Our production capacity and experience allow us to offer the necessary transport to meet the needs of the customer, establish ourselves as a reliable partner and assume long-term obligations. To increase the attractiveness of our transport services, an individual approach is applied to each customer, a system of discounts to current tariffs and deferred payments is used.

OJSC Mogilevoblavtotrans is included in the register of organizations providing tourist services. Tourist services are provided in the territories of the Republic of Belarus and the Russian Federation.

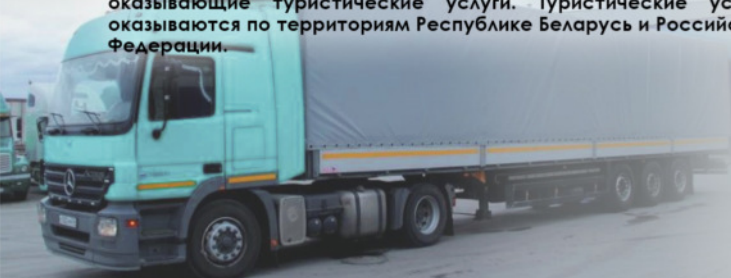



**РУП «Могилевское отделение
Белорусской железной»
MOGILEV.RW.BY**



**РУП «Могилевское отделение
Белорусской железной дороги»
оказывает услуги для пассажиров:**

БИЛЕТНЫЕ КАССЫ:

- Оформление, переоформление, возврат проездных документов
- Прием, оформление групповых заявок и проездных документов по безналичному расчету
- Терминалы самообслуживания
- Видеотерминал справочной информации

КОМНАТЫ ОТДЫХА:

- Предоставление мест в комнатах отдыха (бронирование мест, система скидок)
- Услуги зала повышенной комфортности (бильярд, реализация продукции розничной торговли)
- Интерактивное цифровое телевидение, предоставление беспроводного доступа в Интернет (Wi-Fi)

ПРОЧИЕ УСЛУГИ:

- Услуги носильщика
- Предоставление мест в камерах хранения
- Хранение забытых и найденных вещей
- Предоставление беспроводного доступа в интернет (Wi-Fi)
- Зарядка мобильных устройств
- Предоставление мест для размещения рекламы
- Услуги общественного питания и розничной торговли
- Услуги мобильных операторов
- Услуги страховых компаний «ТАСК», «БЕЛГОССТРАХ»
- Парикмахерские услуги
- Пункт обмена валюты
- Медпункт

**RUE "Mogilev branch of the Belarusian Railway"
provides services for passengers:**

TICKET OFFICES:

- Registration, reissue, return of travel documents
- Reception, registration of group applications and travel documents by bank transfer
- Self-service terminals
- Video terminal for reference information

RESTROOMS:

- Provision of seats in recreation rooms (reservation of seats, discount system)
- Services of a high-comfort lounge (billiards, retail sales)
- Interactive digital television, provision of wireless Internet access (Wi-Fi)

SERVICES:

- Provision of places in storage chambers - Storage of forgotten and found items
- Provision of wireless Internet access (Wi-Fi)
- Charging mobile devices - Provision of places for advertising
- Catering and retail services - Services of mobile operators
- Services of insurance companies "TASK", "BELGOSSTRAKH"
- Hairdressing services - Currency exchange office
- Medical center

Республика Беларусь, 212001,
г. Могилев, Привокзальная площадь, 1
Тел.: (+375 222) 39 21 53, (+375 29) 237 22 53

КОНТАКТ-ЦЕНТР БЕЛОРУССКОЙ ЖЕЛЕЗНОЙ ДОРОГИ
105 (Белтелеком, МТС, А1, Лайф)
(справочно-информационные услуги по
пассажирам перевозкам,
бронирование мест на поезда)

WWW.PASS.RW.BY
(продажа билетов через Интернет, оформление услуги
электронной регистрации)

Republic of Belarus, 212001,
Mogilev, Station square, 1
Tel.: (+375 222) 39 21 53, (+375 29) 237 22 53

**CONTACT CENTER OF THE BELARUSIAN
RAILWAY**
105 (Beltelecom, MTS, A1, Life)
(reference and information services for passenger
transportation, booking seats for trains)

WWW.PASS.RW.BY
(ticket sales via the Internet, registration of the
electronic registration service)

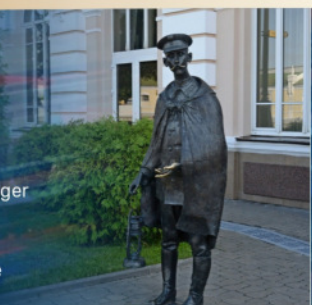



ВОКЗАЛ СТАНЦИИ МОГИЛЕВ MOGILEV RAILWAY STATION



ЗАЛ ПОВЫШЕННОЙ КОМФОРТНОСТИ

БЕСПЛАТНЫЕ УСЛУГИ

- Зарядка мобильных устройств
- Справочно-информационные услуги
- Трансляция телепрограмм
- Wi-Fi
- Прием заказов на оформление проездных документов (билетов)
- Прием заказов на бронирование мест в поездах
- Вызов носильщика
- Вызов медработника

ПЛАТНЫЕ УСЛУГИ

- «Игра в бильярд»
- Реализация продукции розничной торговли

СТОИМОСТЬ УСЛУГ

- Пребывание в зале повышенной комфортности.....3 руб./час
- Игра в бильярд.....5 руб./час
- Игра в VIP Бильярд (полное бронирование зала повышенной комфортности).....30 руб./час (до 12 человек)

SUPERIOR COMFORT HALL

FREE SERVICES

- Charging mobile devices
- Reference and information services
- Broadcast of TV programs
- Wi-Fi
- Acceptance of orders for registration of travel documents (tickets)
- Accepting orders for booking seats on trains
- Calling a porter
- Calling a health worker

PAID SERVICES

- «Billiards game»
- Retail sales

COST OF SERVICES

- Stay in a high-comfort lounge.....3 rub./hour
- Playing billiards.....5 rub./hour
- VIP Billiards game (full booking of the superior room).....30 rub./hour (up to 12 people)

Тел./tel.: (+375 222) 39-26-36, время работы/working hours: 09.00 - 23.00
Багажное отделение, 3 этаж/Luggage compartment, 3rd floor
(вход со стороны перрона/entrance from the platform side)





БЕЛОРУССКАЯ
ЖЕЛЕЗНАЯ ДОРОГА
МОГИЛЕВГРУЗСЕРВИС

WWW.MOGILEV.RW.BY

РУП «Могилевское отделение железной дороги»

Наши услуги – для развития Вашего бизнеса:

- * индивидуальный подход к каждому клиенту
- * оптимальное решение поставленных Вами задач

Организация перевозки:

- консультирование, организация и оформление перевозки;
- заключение договоров на комплексное транспортное обслуживание;
- предварительный расчет плат за перевозку грузов.

Контейнерные перевозки:

- организация контейнерных перевозок;
- переработка крупнотоннажных контейнеров: 20-, 40-футовых контейнеров на ст. Могилев-2, 20-футовых контейнеров на ст. Слуцк и ст. Березина (г. Бобруйск).

Услуги Могилевгрузсервис:

- доставка контейнера автотранспортом на предприятие;
- хранение грузов на открытых площадках (ст. Могилев-2, ст. Березина (г. Бобруйск), ст. Коммунары (г. Костюковичи), ст. Слуцк, ст. Кричев);
- хранение грузов в крытых складах (ст. Могилев-2);
- услуги склада временного хранения (ст. Могилев-2);
- погрузочно-разгрузочные работы на местах общего и необщего пользования;
- выполнение погрузочно-разгрузочных работ на открытом подвижном составе с сыпучими грузами и тяжеловесными грузами массой до 50 тонн;
- выполнение погрузочно-разгрузочных работ с крытыми вагонами и автомашинами (грузы до 3 тонн);
- услуги автотранспорта и спецтехники: контейнеровоз, автосамосвал, автовышка, лесовоз с манипулятором, фронтальные погрузчики;
- доставка грузов автомобильным транспортом «от двери до двери».

Отдел грузовой работы:

- Тел.: +375 (222) 39 31 01 E-mail: nodmz@mglv.rw.by
- Тел.: +375 (222) 39 21 23 E-mail: nodms@mglv.rw.by
- Тел./факс: +375 (222) 39 35 14 E-mail: nodmm5@mglv.rw.by

Могилевгрузсервис:

- Тел.: +375 (222) 39 42 63, +375 (29) 240 31 23, МТС (диспетчер)
- Тел.: +375 (222) 39 43 60, руководитель
- Тел.: +375 (222) 39 42 62, заместитель руководителя
- E-mail: mch5sec@mglv.rw.by



БЕЛОРУССКАЯ
ЖЕЛЕЗНАЯ ДОРОГА
МОГИЛЕВГРУЗСЕРВИС

RUE "Mogilev branch of the railway»

Our services are for the development of your business:

- * individual approach to each client
- * the optimal solution to your tasks

Organization of transportation:

- consulting, organization and registration of transportation;
- conclusion of contracts for comprehensive transport services;
- preliminary calculation of freight transportation fees.

Container transportation:

- organization of container transportation;
- processing of large-capacity containers: 20-, 40-foot containers at the Mogilev-2 station, 20-foot containers at Slutsk station and Berezina station (Bobruisk).

Mogilevgruzservice services:

- delivery of the container by road to the enterprise;
- storage of goods in open areas (Mogilev-2 station, Berezina station (Bobruisk), Kommunity station (Kostyukovichi), Slutsk station, Krichev station);
- cargo storage in covered warehouses (Mogilev station-2);
- temporary storage warehouse services (Mogilev station-2);
- loading and unloading operations in public and non-public areas;
- performance of loading and unloading operations on open rolling stock with bulk cargoes and heavy loads weighing up to 50 tons;
- performance of loading and unloading operations with covered wagons and cars (loads up to 3 tons);
- services of motor transport and special equipment: container ship, dump truck, truck, timber truck with manipulator, front loaders;
- delivery of goods by road "door to door".

Freight Work Department:

- Тел.: +375 (222) 39 31 01 E-mail: nodmz@mglv.rw.by
- Тел.: +375 (222) 39 21 23 E-mail: nodms@mglv.rw.by
- Тел./ф.: +375 (222) 39 35 14 E-mail: nodmm5@mglv.rw.by

Mogilevgruzservice:

- Тел.: +375 (222) 39 42 63, +375 (29) 240 31 23 МТС, dispatcher;
- Тел.: +375(222) 39 43 60, Director;
- Тел.: +375(222) 39 42 62, Deputy Head;
- E-mail: mch5sec@mglv.rw.by



МОГОТЕКС

Ткани для одежды:

- для специальной и форменной одежды с защитными свойствами
- курточные и плащевые
- подкладочные

Ткани для интерьера:

- ткани для столового белья
- ткани портьерные
- ткани мебельные
- трикоткани
- вуали и гардинные полотна

Ткани для специального снаряжения

Технический текстиль

Специальная и форменная одежда

Домашний текстиль

ТКАНИ,
КОТОРЫЕ РАБОТАЮТ

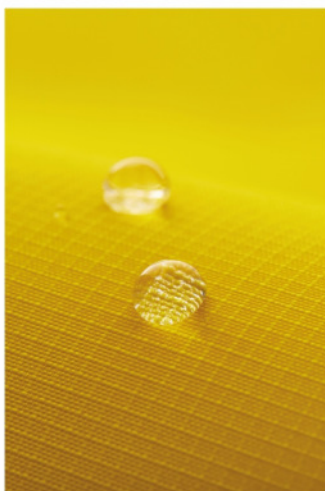

MOGOTEX

Fabrics for clothing:

- for special wear and uniforms with protective properties
- jacket and raincoat fabrics
- lining

Fabrics for interior decoration:

- for table-linen
- curtain fabrics
- upholstery
- knitted fabrics
- veils

Fabrics for special outfit

Technical textile

Workwear and uniform

Home textile goods

TEXTILE
THAT WORKS

Республика Беларусь, 212011, г. Могилев, ул. Гришина, 87
Т. +375 222 73-13-12 Ф. +375 222 73-86-76
E. mogotex@mogilev.by W. www.mogotex.by

Grishin str. 87, Mogilev, 212011-BY, Republic of Belarus
T. +375 222 73-13-12 F. +375 222 73-86-76
E. mogotex@mogilev.by W. www.mogotex.by



ОАО «БОБРУЙСКТРИКОТАЖ»

производитель одежды для спорта и отдыха

JSC "BOBRUISKTRICOTAGE"
manufacturer of sports and leisure clothing



один из крупнейших
производителей
высококачественной одежды
из трикотажных полотен для
взрослых и детей всех возрастов

one of the largest manufacturers of
high quality clothing
from knitted fabrics for adults and
children of all ages



Республика Беларусь, 213826
г. Бобруйск, ул. Первомайская, 40
Тел./факс: +375 225 70 97 11, +375 225 70 77 37
E-mail: trikota@index.ru, btfmarket@mail.ru

Republic of Belarus, 213826
Bobruisk, st. Pervomayskaya, 40
Tel/fax: +375 225 70 97 11, +375 225 70 77 37
E-mail: trikota@index.ru, btfmarket@mail.ru

ОАО «БОБРУЙСКТРИКОТАЖ» **JSC «BOBRUISKTRICOTAGE»**

предлагает :

- одежду для мужчин;
- одежду для женщин;
- одежду для детей;
- изделия для дома из трикотажа;
- школьную форму

offers:

- clothes for men;
- clothes for women;
- clothes for children;
- products for the home made of knitwear;
- school uniform



ПРЕДЛАГАЕМЫЕ УСЛУГИ:

- разработка и изготовление трикотажных изделий по дизайну и образцам клиентов
- производство изделий с учетом фирменного стиля заказчика
- нанесение логотипа, термотрансферов, страз, изготовление вышивки, применение рисунков и штучной печати
- разработка и изготовление спортивных костюмов для силовых структур, тренировочных костюмов для спортивных клубов, секций



SERVICES OFFERED:

- development and production of knitted products according to customer designs and samples
- production of products taking into account the customer's corporate style
- applying a logo, thermal transfers, rhinestones, making embroidery, using drawings and piece printing
- development and production of sports suits for law enforcement agencies, training suits for sports clubs, sections

JSC "Slavyanka" СЛАВЯНКА

ОТКРЫТОЕ АКЦИОНЕРНОЕ ОБЩЕСТВО
www.slavyanka.by



Одежда с историей качества.

Более 90 лет лидерства в лёгкой промышленности. 600 000 высококачественных швейных изделий в год. Дизайнерские коллекции с 85% обновлением к сезону с использованием всех сырьевых новинок по актуальным направлениям.

ОАО «Славянка» – известное имя в области производства, поставок и реализации широкого ассортимента одежды для мужчин, женщин и детей на все сезоны.

Мы начали свою историю в 1930 и сегодня имеем прекрасные возможности для производства всего ассортимента продукции, начиная с проектирования, создания технических пакетов, поиска тканей и отделки, создание образцов, массового производства одежды, упаковки, контроля качества и заканчивая организацией доставки.

Все наши бизнес-операции выполняются профессионалами, прилагающими много усилий для достижения общего видения и целей.

Технологические процессы для всего ассортимента оснащены современным оборудованием от мировых производителей Японии, Германии, Италии, Кореи.

Мы имеем многолетний опыт работы от идеи до прибыльной реальности с зарубежными фирмами, чётко выделяясь на рынке благодаря своему качеству и конкурентным ценам.

Взвешенно и ответственно осуществляется выбор и подбор материалов для каждой товарной группы и гигроскопичность, и износостойкость, и презентабельность в готовом изделии. Все сырьевые новинки по актуальным направлениям, в первую очередь применяются при создании дизайнерских коллекций.

Всегда стремясь предложить что-то новое, мы постоянно совершенствуемся и внедряем инновации в производственные процессы, всегда готовы реализовать новые стратегии и идеи, чтобы стать лучше! Первые в стране выпустили высокотехнологичные куртки с электроподогревом с безопасными карбоновыми нагревателями и тремя температурными режимами.

Всегда рады составить очередную хорошую историю к успеху!

Наш ассортимент: • Пальто, куртки, плащи • Костюмы, блузки, платья, жакеты, брюки • Сумки • Одежда делового стиля для школьников • Спортивная одежда • Одежда медицинского назначения • Спецодежда

- Наши магазины:**
- ◆ г. Бобруйск, ул. Социалистическая, 84, 8-0255-70-84-66
 - ◆ г. Минск, пр-т Независимости, 3-2, ТЦ «Столица», тел. 8-017-350-50-68
 - ◆ г. Минск, пр-т Независимости, 134 ТЦ «Першы нацыянальны гандлёвы дом» тел. 8-017-322-56-01
 - ◆ г. Гомель, пр-т Речицкий, 65, тел. 8-0232-56-10-84
 - ◆ г. Витебск, пр-т Людникова, 16, тел. 8-0232-56-10-84
 - ◆ г. Брест, ул. Московская, 32б, тел. 8-0162-59-28-68
 - ◆ г. Могилев, ул. Ленинская, 87/61, тел. 8-0222-64-04-63
 - ◆ г. Жлобин, ул. Петровского, 17/2-1, тел. 8-02334-4-49-88
 - ◆ г. Барановичи, ул. Ленина, 2, тел. 8-0163-63-91-64

Республика Беларусь, 213809, Могилевская область,
г. Бобруйск, ул. Социалистическая, 84
Тел. : (+375 225) 70-79-64; тел./факс (+375 225) 70-79-72
E-mail: info@slavyanka.by
@slavyanka.by

Our stores:

- ◆ Bobruisk, Socialist str., 84, 8-0255-70-84-66
- ◆ Minsk, Independence Ave., 3-2, Stolitsa shopping center, tel. 8-017-350-50-68
- ◆ Minsk, Nezavisimosti Ave., 134 Pershy National Gandlevy Dom shopping center tel. 8-017-322-56-01
- ◆ GomeL, 65 Rechitsky Ave., tel. 8-0232-56-10-84
- ◆ Vitebsk, 16 Lyudnikova Ave., tel. 8-0232-56-10-84
- ◆ Brest, Moskovskaya str., 32b, tel. 8-0162-59-28-68
- ◆ Mogilev, Leninskaya str., 87/61, tel. 8-0222-64-04-63
- ◆ Zhlobin, Petrovsky str., 17/2-1, tel. 8-02334-4-49-88
- ◆ Baranovich, Lenin str., 2, tel. 8-0163-63-91-64

Республика Беларусь, 213809, Могилевская область,
г. Бобруйск, ул. Социалистическая, 84
Тел. : (+375 225) 70-79-64; тел./факс (+375 225) 70-79-72
E-mail: info@slavyanka.by
@slavyanka.by

Clothing with a history of quality.

More than 90 years of leadership in the light industry. 600,000 high-quality garments per year. Designer collections with 85% renewal for the season using all raw novelties in current directions.

JSC Slavyanka is a well-known name in the field of production, supply and sale of a wide range of clothing for men, women and children for all seasons.

We started our history in 1930 and today we have excellent opportunities for the production of the entire range of products, starting with design, creating technical packages, searching for fabrics and finishes, creating samples, mass production of clothing, packaging, quality control and ending with the organization of delivery.

All our business operations are carried out by professionals who put a lot of effort into achieving a common vision and goals.

Technological processes for the entire range are equipped with modern equipment from world manufacturers in Japan, Germany, Italy, Korea.

We have many years of experience working from an idea to a profitable reality with foreign companies, clearly standing out in the market due to its quality and competitive prices.

The selection and selection of materials for each product group and hygroscopicity, wear resistance, and presentability in the finished product are carried out carefully and responsibly. All raw materials novelties in relevant areas are primarily used when creating designer collections.

Always striving to offer something new, we are constantly improving and innovating in production processes, we are always ready to implement new strategies and ideas to become better! The first in the country have released high-tech jackets with electric heating with safe carbon heaters and three temperature modes.

We are always happy to make another good success story!

Our assortment: • Coats, jackets, raincoats • Suits, blouses, dresses, jackets, trousers • Bags • Business style clothing for schoolchildren • Sportswear • Medical clothing • Workwear





ОАО «Бобруйский кожевенный комбинат»

JSC "Bobruisk Tannery"

ОАО «Бобруйский кожевенный комбинат» является одним из крупнейших предприятий страны по производству натуральной кожи из шкур крупного рогатого скота и свиного сырья в широком ассортименте. Специализируется на выпуске кожаных товаров для верха и подкладки обуви, кожаных товаров для мебели и галантерейных изделий, кожи одежды, кожи Крафт.

Высокие потребительские свойства, широкий ассортимент, новое технологическое оборудование, наличие экспериментальной базы и высококвалифицированный персонал являются залогом успешной работы нашего предприятия. Продукция комбината пользуется высоким спросом не только на рынке Республики Беларусь, но и в странах ЕС и СНГ.

Много внимания уделяется проблеме наиболее полного использования отходов, из которых комбинат выпускает технический жир, часть отходов реализуется в неизменном виде. Благодаря этому к настоящему времени количество отходов в процессе производства значительно снижено.

Продукция проектируется, изготавливается и реализуется в соответствии со **стандартом качества ISO9001**. Все изделия задекларированы как химически и биологически безопасные продукты.

JSC Bobruisk Tannery is one of the largest enterprises in the country for the production of natural leather from hides of cattle and pig raw materials in a wide range. Specializes in the production of leather goods for the upper and lining of shoes, leather goods for furniture and haberdashery, clothing leather, and leather.

High consumer properties, a wide range of products, new technological equipment, an experimental base and highly qualified personnel are the key to the successful operation of our company. The plant's products are in high demand not only in the market of the Republic of Belarus, but also in the EU and CIS countries.

Much attention is paid to the problem of the most complete use of waste, from which the plant produces industrial fat, some of the waste is sold unchanged. Due to this, by now the amount of waste in the production process has been significantly reduced.

The products are designed, manufactured and sold in accordance with **the ISO9001 quality standard**. All products are declared as chemically and biologically safe products.

Республика Беларусь.
213822, Могилевская область, г. Бобруйск,
ул. Минская, 142а;
Тел.: (+375 225) 72-46-60, 72-46-77
Факс: (+375 225) 72-57-70
E-mail: tannery@mail.ru

Republic of Belarus.
213822, Mogilev region, Bobruisk,
Minskaya str., 142a;
Tel.: (+375 225) 72-46-60, 72-46-77
Fax: (+375 225) 72-57-70
E-mail: tannery@mail.ru

НОВИНКА

БАБУШКИНА
КРЫНКА

Линейка продукции



БЕЗ
ДОБАВЛЕНИЯ
САХАРА*



babushkina.by



Мороженое сливочное БЕЗ ДОБАВЛЕНИЯ САХАРА*



Сырки глазированные БЕЗ ДОБАВЛЕНИЯ САХАРА*

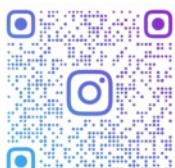

BABUSHKINA_KRYNKA

ОАО «БАБУШКИНА КРЫНКА» - УПРАВЛЯЮЩАЯ КОМПАНИЯ ХОЛДИНГА «МОГИЛЕВСКАЯ МОЛОЧНАЯ КОМПАНИЯ «БАБУШКИНА КРЫНКА».
УНП 700012278
РЕСПУБЛИКА БЕЛАРУСЬ, 212013, Г. МОГИЛЕВ, УЛ. АКАДЕМИКА ПАВЛОВА, 3.

Отдел внешнеэкономической деятельности
Тел.: +375 222 79 20 42 E-mail: vedbkmogilev@babushkina.by
ОТДЕЛ ПРОДАЖ ПО РЕСПУБЛИКЕ БЕЛАРУСЬ
Тел.: +375 222 79 20 31, +375 222 79 20 46, +375 222 79 20 45, 375 222 79 20 48
E-mail: sbit@babushkina.by
WWW.BABUSHKINA.BY





EXPONENTA

ГОРЕЦКИЙ ПИЩЕВОЙ КОМБИНАТ

Продукция под брендом EXPONENTA производится на Горьком пищевом комбинате, Могилевская область. Это инновационная производственная площадка, основанная в 2013 году в городе Горки, оснащена новейшими технологическими разработками в области молочной промышленности. Производство ориентировано на разработку продуктов функционального назначения, обогащенных нутриентами, которые способствуют здоровому образу жизни в Беларуси: насыщают организм белками, содержат комплекс витаминов, полезные лактобактерии.

EXPONENTA – это серия кисломолочных продуктов, обогащенных сывороточными белками, для людей, ведущих здоровый образ жизни. Сывороточные белки – нутриенты, обладающие высокой пищевой ценностью. Это полноценный белок, получаемый из молочной сыворотки, который является наиболее сбалансированным по составу и соотношению всех незаменимых аминокислот. Горький пищевой комбинат производит следующие продуктовые линейки: EXPONENTA HIGH-PRO, EXPONENTA IMMUNO SHOT, EXPONENTA BIO-SKYR, EXPONENTA KEFIRNAYA.



ИННОВАЦИОННЫЙ КИСЛОМОЛОЧНЫЙ НАПИТОК С ВЫСОКИМ СОДЕРЖАНИЕМ СЫВОРОТОЧНЫХ БЕЛКОВ

- чистый состав
- без добавления сахара
- все 8 незаменимых аминокислот
- миллиарды пробиотиков
- витамины B6 и D3
- укрепляют иммунитет
- удобные форматы упаковки
- для правильного питания
- всегда полезный перекус



GORKI FOOD FACTORY

Products under the EXPONENTA brand are manufactured at the Goretzky Food Processing Plant, Mogilev region. This innovative production site, founded in 2013 in the city of Gorki, is equipped with the latest technological developments in the dairy industry. The production is focused on the development of functional products enriched with nutrients that promote a healthy lifestyle in Belarus: they saturate the body with proteins, contain a complex of vitamins, and beneficial lactobacilli.

EXPONENTA is a series of fermented dairy products enriched with whey proteins for people who lead a healthy lifestyle. Whey proteins are nutrients with high nutritional value. It is a complete protein obtained from whey, which is the most balanced in composition and ratio of all essential amino acids. Goretzky Food Processing Plant produces the following product lines: EXPONENTA HIGH-PRO, EXPONENTA IMMUNO SHOT, EXPONENTA BIO-SKYR, EXPONENTA KEFIRNAYA.



www.exponenta.com



e-mail: info@exponenta.by





ОАО «МОЛОЧНЫЕ ГОРКИ» JSC «MOLOCHNYE GORKI»

www.milkhills.by



Горечий маслодельно-сыродельный завод был основан в 1917 году. На его базе возникло современное предприятие, которое с 2008 года официально называется Открытое акционерное общество "Молочные горки".

ОАО «Молочные горки» сегодня – это молоко-перерабатывающее предприятие, расположенное в городе Горки, административном центре Горечьего района Могилёвской области. Основное направление деятельности – переработка натурального молока и производство молочных продуктов под следующими торговыми марками: Молочные горки, Молочная пчела и Danke

На предприятии вырабатывается более 60 наименований 6 групп молочной продукции:

- Сыр;
- Творог;
- Масло сливочное;
- Пастеризованное молоко;
- Сметана;
- Напиток кисломолочный Тайран по-турецки.

Завод обладает производственными мощностями и европейской техникой, способной перерабатывать около 400 тонн молока в сутки.

Goretsky butter and cheese factory was founded in 1917. On its basis there was a modern enterprise which since 2008 officially is called open joint stock company "Dairy hills".

JSC "Molochnye gorki" today is malacodermata the relevant company, located in Gorki, administrative effective centre of the Gorki district, Mogilev region. The main activity is the processing of natural milk and the production of dairy products, under the following trademarks: Milk slides, Milk bee and Danke

The company produces more than 60 items of 6 groups of dairy products:

- Cheese;
- Curd;
- Butter;
- Pasteurized milk;
- Sour cream;
- Fermented milk drink Ayran in Turkish.

The plant has production facilities and European machinery capable of processing about 400 tons of milk per day.

Республика Беларусь, 213410,
г. Горки, ул. Мира, 19
Телефон: (+375 2233) 6 39 16
Факс: (+375 2233) 6 39 43

Republic Of Belarus, 213410,
Gorki, Mira str., 19
Phone: (+375 2233) 6 39 16
Fax: (+375 2233) 6 39 43

ОАО «ШКЛОВСКИЙ МАСЛОДЕЛЬНЫЙ ЗАВОД»

JSC «SHKLOV BUTTER-MAKING PLANT»



www.shklovmaslo.by



ОАО «Шкловский маслодельный завод» – одно из старейших предприятий молокоперерабатывающей отрасли Могилевской области Республики Беларусь. Компактное предприятие с проектной мощностью выпуска 100 тонн цельномолочной продукции в сутки.

Основная продукция предприятия – молоко и молочная продукция для ежедневного потребления: молоко, сливки, биопродукт кисломолочный “Бодрость”, масло, молоко топленое, ряженка, сметана, творог.

Продукцию предприятия представляет торговыми марками “Избушка молочника” и “Шкловский молочник”. Рекламный слоган предприятия – «Начни с полезного!».

Уникальность продукции предприятия состоит в том, что для производства используется высококачественное цельномолочное сырьё с экологически чистых молочно-товарных комплексов Шкловского района, которое обрабатывается таким образом чтобы сохранялись все вкусовые и полезные качества настоящего молока.

На сегодняшний день на предприятии внедрены и сертифицированы 3 системы: система менеджмента качества на соответствие требованиям СТБ ISO 9001-2015, система менеджмента безопасности пищевой продукции на соответствие требованиям ГОСТ Р ИСО 22000-2019, система менеджмента здоровья и безопасности труда при профессиональной деятельности по СТБ ISO 45001-2020.

Продукция завода хорошо известна и уже имеет постоянных клиентов в Минске и Минской, Витебской, Могилёвской областях Республики Беларусь, а также в России (Московской, Смоленской, Брянской областях, в городах Псков и Псковской области, Санкт-Петербург и Ленинградской области, Новгород и Новгородской области, Орел и Орловской области).



б е

JSC «Shklovsky Butter Factory» is one of the oldest enterprises in the dairy processing industry of the Mogilev region of the Republic of Belarus. A compact enterprise with a design production capacity of 100 tons of whole milk products per day.

The main products of the company are milk and dairy products for daily consumption: milk, cream, fermented dairy product “Bodrost”, butter, ghee, fermented milk, sour cream, cottage cheese.

The company's products are represented by the trademarks “Milkman's Hut” and “Shklovsky Milkman”. The company's advertising slogan is “Start with the useful!”.

The uniqueness of the company's products lies in the fact that high-quality whole-milk raw materials from environmentally friendly dairy complexes of the Shklovsky district are used for production, which is processed in such a way that all the taste and beneficial qualities of real milk are preserved.

To date, the company has implemented and certified 3 systems: a quality management system for compliance with the requirements of STB ISO 9001-2015, a food safety management system for compliance with the requirements of GOST R ISO 22000-2019, and an occupational health and safety management system according to STB ISO 45001-2020.

The plant's products are well known and already have regular customers in Minsk and the Minsk, Vitebsk, Mogilev regions of the Republic of Belarus, as well as in Russia (Moscow, Smolensk, Bryansk regions, in the cities of Pskov and Pskov region, St. Petersburg and Leningrad region, Novgorod and Novgorod region, Orel and Oryol region).



213004, Республика Беларусь,
Могилёвская обл., г. Шклов,
ул. Интернациональная, 64
Тел.: (+375 2239) 79-328
E-mail: shklovmaslo@tut.by



213004, Republic of Belarus,
Mogilev region, Shklov,
Internatsionalnaya str., 64
Tel.: (+375 2239) 79-328
E-mail: shklovmaslo@tut.by



Общество с ограниченной ответственностью
«МилкСтрэйт»
 Limited Liability Company «MilkStrait»



Общество с ограниченной ответственностью «МилкСтрэйт» начало свою деятельность в 2022 году. 28 февраля 2023 года запущена линия по производству сметаны и получен первый готовый продукт, который поставляется в Российскую Федерацию.

Сегодня ОАО «МилкСтрэйт» выпускает сметану, в перспективе планируется выпуск молока питьевого пастеризованного, йогуртов. Развитие молочной линейки на производстве направлено на то, чтобы каждый потребитель смог найти свой любимый продукт, жирность которого будет варьироваться от 10 до 30 процентов.

В настоящее время «МилкСтрэйт» принимает ежедневно около 160 тонн молока сорта «экстра». Есть заинтересованность увеличить его прием до 300 тонн.

Перед началом работы с хозяйствами, служба закупок предприятия проверяет молоко по показателям безопасности на каждом молочно-товарном комплексе, ферме. Затем на заводе в аккредитованной лаборатории все поступающее сырье на момент приемки и на всех этапах производства подвергается усиленному контролю на наличие антибиотиков, моющих, ингибирующих веществ, исследуется на соответствие физико-химических показателей: плотность, жирность, кислотность, термостойчивость, органолептические свойства, наличие соматических клеток, радиологические показатели, пестициды и др. Поэтому производимый нами продукт – экологически чистый, высокого качества, соответствующий всем стандартным требованиям СТБ-1888.

На предприятии внедрена и успешно работает система FSSC 22000 которая базируется на принципах стандарта ИСО 22000 и спецификации ИСО/ТС 22002-1.

Закрытый процесс производства, высокотехнологические линии позволяют производить продукт со сроком годности 40 суток, при этом в технологии используется только закваска и сливки без добавления консервантов и стабилизаторов.

Limited Liability Company «MilkStrait» started its activity in 2022. February 28, 2023 the sour cream production line was launched and the first finished product was received, which is supplied to the Russian Federation.

Today, JSC «MilkStrait» produces sour cream, in the future it is planned to produce pasteurized drinking milk, yoghurts. The development of the dairy line in production is aimed at ensuring that every consumer can find their favorite product, the fat content of which will vary from 10 to 30 percent.

Currently, «MilkStrait» receives about 160 tons of extra milk daily. There is an interest in increasing its intake to 300 tons.

Before starting work with farms, the company's procurement service checks milk for safety indicators at each dairy complex, farm. Then, at the factory in an accredited laboratory, all incoming raw materials at the time of acceptance and at all stages of production are subjected to enhanced control for the presence of antibiotics, detergents, inhibitory substances, and are examined for compliance with physico-chemical parameters: density, fat content, acidity, thermal stability, organoleptic properties, the presence of somatic cells, radiological parameters, pesticides, etc. Therefore, the product we produce is environmentally friendly, of high quality, meeting all standard requirements of STB-1888.

The company has implemented and successfully operates the FSSC 22000 system, which is based on the principles of the ISO 22000 standard and the ISO/TS 22002-1 specification.

A closed production process, high-tech lines allow you to produce a product with a shelf life of 40 days, while the technology uses only sourdough and cream without the addition of preservatives and stabilizers.

Республика Беларусь, 213004,
 Могилевская обл., г. Шклов,
 ул. Интернациональная, 64А
 Republic of Belarus, 213004,

Mogilev region, Shklov, 64A Internatsionalnaya str.
 Тел.: (+375 02239) 97-108, (+375 44) 567-87-90



ОАО «Булочно-кондитерская компания «Домочай»

ОАО «Булочно-кондитерская компания «Домочай» является самым крупным производителем хлебобулочных и кондитерских изделий в Могилевской области. Могилевский хлебокомбинат образован в 1927 году. Сейчас у компании "Домочай" три производственных площадки в городе Могилеве, производства в Быхове и Костюковичах и четыре филиала в районных центрах. Наши филиалы расположены в городах: Бобруйск, Кричев, Горки и Мстиславль.

Предприятие специализируется на производстве широкого ассортимента хлебобулочных и кондитерских изделий, в том числе сухарных изделий, а также караваев и пирогов, диетической и обогащенной продукцией, сухих завтраков - кукурузных палочек. Кондитерские изделия представлены пряниками, овсяным печеньем, мучными и сахарными сладостями, тортами, пирожными, снеками по-итальянски («таралли», «гриссини», «кростини»), а также линейкой крекеров. Филиалы выпускают дополнительно питьевую воду, квас, безалкогольные напитки, слоеные изделия, солод, напиток чайный «Иван-Чай «Домочаевский», продукты пшеничные ферментированные повышенной пищевой ценности.

Благодаря высокому качеству продукция конкурентоспособна не только в своем регионе, но и за его пределами.

Девиз предприятия: «Мы делаем продукцию с теплом и заботой о вас».

Республика Беларусь, г.Могилев, ул.Космонавтов, 39а, 212022,
конт.тел.: +375 222 76 77 87
отдел сбыта кондитерских изделий:
+375 222 76 66 61
отдел сбыта хлебных изделий:
+375 222 79-19-17

JSC «Bakery and confectionery company «Domochay» is the largest manufacturer of bakery and confectionery products in the Mogilev region. Mogilev bakery was founded in 1927. Currently, Domochai has three production sites in Mogilev, production facilities in Bykhov and Kostyukovich, and four branches in regional centers. Our branches are located in the cities of Bobruisk, Krichev, Gorki and Mstislavl.

The company specializes in the production of a wide range of bakery and confectionery products, including breadcrumbs, as well as loaves and pies, dietary and fortified products, breakfast cereals - corn sticks. Confectionery products include gingerbread, oatmeal cookies, flour and sugar sweets, cakes, pastries, Italian snacks (taralli, grissini, crostini), as well as a line of crackers. The branches additionally produce drinking water, kvass, soft drinks, puff pastry, malt, tea drink "Ivan Tea" Domochaevsky", fermented wheat products of increased nutritional value.

Due to the high quality, the products are competitive not only in your region, but also outside it.

The company's motto: "We make products with warmth and care for you."

Republic of Belarus, Mogilev, Kosmonavtov str., 39a, 212022,
contact phone: +375 222 76 77 87
Confectionery sales department:
+375 222 76 66 61
Bread Products Sales department:
+375 222 79-19-17





**Открытое акционерное общество
«БОБРУЙСКИЙ КОМБИНАТ ХЛЕБОПРОДУКТОВ»**
Open Joint Stock Company
«BOBRUISK COMBINE OF BREAD PRODUCTS»



История основания и развития предприятия ОАО «Бобруйский КХП» начинается с 1944 года и по настоящее время представляет собой комбинированное предприятие по заготовке, переработке и хранению зерна, производству мукомольно-крупяной и комбикормовой продукции, успешно реализуемой как на внешнем, так и на внутреннем рынках.

Производственные мощности ОАО «Бобруйский КХП» позволяют вырабатывать конкурентоспособную продукцию по качественному фактору, а грамотно проводимая ценовая политика, делает продукцию предприятия конкурентоспособной и по цене.

Основными видами выпускаемой продукции ОАО «Бобруйский КХП» являются:

- | | |
|--|---------------------------|
| Рассыпные и гранулированные комбикорма (для КРС, откорма свиней, молодняка, птицы (бройлеров, молодняка, кур-несушек)) | Масло и жмых рапсовый |
| Крупы в ассортименте | Экструдированное зерно |
| Каши быстрого приготовления | Мука в ассортименте |
| | Хлопья не требующие варки |
| | Макаронные изделия |

Оказываем услуги:

- Переработка зерна на давальческих условиях
- Расфасовка продукции
- Хранение зерна и продукции

Вся продукция, производимая на ОАО «Бобруйский КХП» сертифицирована и соответствует требованиям ГОСТов, ТУ Республики Беларусь и ИСО.

Одним из главных преимуществ ОАО «Бобруйский КХП» является географическое и транспортное месторасположение (наличие железнодорожных подъездных путей), которое позволяет производить отгрузку продукции, как в автотранспорт, так и в вагоны, цистерны.

В настоящее время ОАО «Бобруйский КХП» включает в себя:

1. комбикормовый цех производительностью 333тн/сутки рассыпных и 150тн/сутки гранулированных комбикормов для всех видов сельскохозяйственных животных, птиц, прикормку для рыбы, комбикорма для кроликов, а также смеси кормовые для откорма животных в личном хозяйстве;
2. цех экструдирования зерна производительностью 20тн/сутки с линией по производству шелушенного овса и ячменя
3. элеватор емкостью для хранения 62 тыс. тонн зерна, зерновые склады вместимостью 16 тыс. тонн, а также склады семян вместимостью 4,5 тыс. тонн
4. производственный участок по переработке маслосемян рапса производительностью 60тн/сутки

Как головное предприятие ОАО «Бобруйский КХП» имеет в своем составе обособленные предприятия:

Осиповичский производственный участок включает в себя:

1. мельницу производительностью муки ржаной 80тн/сутки и муки пшеничной 60тн/сутки
2. крупоцех №1 по выработке крупы перловой и ячменной, производительностью 80тн/сутки
3. крупоцех №2 по выработке крупы овсяной производительностью 35тн/сутки, хлопьев зерновых (овсяные и гречневые) НТВ производительностью 10тн/сутки, муки овсяной производительностью 3тн/сутки.
4. элеватор №1 емкостью 64 тыс тн, предназначенный для приема, хранения и отпуска зерна на мельницу
5. элеватор №2 емкостью 77,3 тыс тн, предназначенный для приема, хранения и отпуска зерна на крупоцех.

Производственный участок «Масличный край» – является одним из предприятий-производителей масложировой отрасли Республики Беларусь по переработке маслосемян подсолнечника производительностью 40тн/сутки и 77тн/сутки маслосемян рапса.

Наше предприятие стремится выпускать продукцию только отличного качества, чтобы вызвать положительные эмоции у потенциальных покупателей.

Сохраняя традиции, мы постоянно трудимся над освоением новых видов продукции, учитывая возрастающие требования наших покупателей.

Республика Беларусь, 212800, Могилевская область,
г. Бобруйск, ул. Орджоникидзе, 99-и.
Тел.: (+375 225) 72-87-98, факс: (+375 225) 72-88-54
E-mail: bkhp1@yandex.by, market@bkh.by

The history of the foundation and development of the enterprise JSC «Bobruisk KHP» begins in 1944 and is currently a combined enterprise for the procurement, processing and storage of grain, the production of flour-grain and feed products, successfully sold both on the foreign and domestic market.

The production capacities of JSC «Bobruisk KHP» make it possible to produce competitive products by the quality factor, and a competently conducted pricing policy makes the company's products competitive and at a price.

The main types of products manufactured by JSC «Bobruisk KHP» are:

- | | |
|---|------------------------------------|
| Loose and granular compound feeds (for cattle, fattening pigs, young animals, poultry (broilers, young animals, laying hens)) | Rapeseed oil and mill cake |
| Cereals in the assortment | Extruded grain |
| Instant porridge | Flour in the assortment |
| | Flakes that do not require cooking |
| | Pasta |

We provide services:

- Grain processing on toll-free terms
- Packaging of products
- Storage of grain and products

All products manufactured at JSC «Bobruisk KHP» are certified and meet the requirements of GOST, Technical Specifications of the Republic of Belarus and ISO.

One of the main advantages of JSC «Bobruisk KHP» is the geographical and transport location (the presence of railway access roads), which allows the shipment of products, both in vehicles and in wagons, tanks.

Currently, JSC «Bobruisk Bakery Plant» includes:

1. feed mill with a capacity of 333тn/day of loose and 150тn/day of granular compound feeds for all types of farm animals, birds, bait for fish, compound feed for rabbits, as well as feed mixtures for fattening animals in a personal household;
2. grain extrusion shop with a capacity of 20 tons/day with a line for the production of peeled oats and barley
3. elevator with a storage capacity of 62 thousand tons of grain, grain warehouses with a capacity of 16 thousand tons, as well as seed warehouses with a capacity of 4.5 thousand tons
4. production site for processing rapeseed oil seeds with a capacity of 60тn/day

As the parent company of JSC «Bobruisk KHP» has separate enterprises in its composition:

The Osipovichi production site includes:

1. a mill with a capacity of rye flour 80тn/day and wheat flour 60тn/day
2. krupotsekh No. 1 for the production of pearl and barley cereals, with a capacity of 80тn / day
3. cereal shop No. 2 for the production of oatmeal with a capacity of 35тn / day, cereal flakes (oatmeal and buckwheat) НТВ with a capacity of 10тn / day, oat flour with a capacity of 3тn / day.
4. elevator No. 1 with a capacity of 64 thousand tons, designed for receiving, storing and releasing grain to the mill
5. elevator No. 2 with a capacity of 77.3 thousand tons, designed for receiving, storing and releasing grain to the grain mill.

The production site «Oilseed Region» is one of the manufacturing enterprises of the oil and fat industry of the Republic of Belarus for processing sunflower oil seeds with a capacity of 40тn/day and 77тn/day of rapeseed oil seeds.

Our company strives to produce products of excellent quality only in order to evoke positive emotions among potential buyers.

Preserving traditions, we are constantly working on the development of new types of products, taking into account the increasing demands of our customers.

Republic of Belarus, 212800, Mogilev region,
Bobruisk, Ordzhonikidze str., 99-1.

Tel.: (+375 225) 72-87-98, fax: (+375 225) 72-88-54
E-mail: bkhp1@yandex.by, market@bkh.by





ОАО
Климовичский
комбинат
хлебопродуктов



ОАО «Климовичский комбинат хлебопродуктов» — крупнейшее высокопроизводительное предприятие, образованное в 1988 году. В состав комбината входит мельница, оснащенная высокопроизводительным оборудованием, изготовленным по лицензии швейцарской фирмы «Бюллер» с элеватором емкостью 54 000 тонны и зерносушильным комплексом емкостью 20 000 тонн, которое обеспечивает суточный объем переработки 200 тонн ржи и 250 тонн пшеницы.

Комбикормовый завод оснащен высокопроизводительным чехословацким оборудованием, производственная мощность которого составляет 420 тонн в сутки с силосным корпусом емкостью 20 000 тонн. В 2011 году введена линия по переработке масляных культур производительностью 66 тонн в сутки. В 2014 году в эксплуатацию введена автоматизированная линия микродозирования на 12 компонентов для ввода в комбикорма ферментных препаратов и добавок, содержащих травяные ингредиенты с витаминами, незаменимых аминокислот и ряд других.

Филиал «КлимАгро» занимается свиноводством. В 2023 году введен в эксплуатацию репродуктор на 3600 голов свиноматок.

Климовичский комбинат хлебопродуктов выпускает: муку пшеничную, ржаную в ассортименте, крупу манную, пищевые концентраты, комбикорма для различных видов животных, птиц, и рыб, белково-витаминные добавки, масло рапсовое, масло соевое, жмых, пшеничные и ржаные отруби, ячмень и пшеницу экструдированные. Предприятие оказывает услуги по переработке зерна маслосемян рапса на давальческих условиях, хранения зерна, сырья и продукции.

Продукция предприятия экологически чистая и отвечает требованиям нормативных документов. Гарантия качества экспортируемой продукции подтверждается соответствующими сертификатами как в Республике Беларусь, так и в Российской Федерации.

Предприятие имеет возможность экспортировать муку ржаную в ассортименте, масло рапсовое в страны дальнего и ближнего зарубежья.

Высокое качество продукции ОАО «Климовичский КХП» по достоинству оценивают не только ее потребители, но и профессионалы. Достижения предприятия в области качества выпускаемой продукции неоднократно отмечались на престижных отечественных и международных конкурсах и выставках.



JSC «Klimovichi Cereal Works» is the largest high-production company founded in 1988. The mill includes a mill equipped with high-performance equipment manufactured under license from the Swiss company "Bueller" with an elevator with a capacity of 54,000 tons and a grain drying complex with a capacity of 20,000 tons, which provides a daily processing volume of 200 tons of rye and 250 tons of wheat.

The feed mill is equipped with high-performance Czechoslovak equipment, the production capacity of which is 420 tons per day with a silo with a capacity of 20,000 tons. In 2011, a line for processing oil crops with a capacity of 66 tons per day was introduced. In 2014, an automated microdosing line for 12 components was put into operation for the introduction of enzyme preparations and additives containing herbal ingredients with vitamins, essential amino acids and a number of others into feed.

The KlimAgro branch is engaged in pig farming. In 2023, a loudspeaker for 3,600 head of sows was put into operation.

Klimovichi Bakery produces: wheat flour, rye flour in assortment, semolina, food concentrates, compound feeds for various types of animals, birds, and fish, protein and vitamin supplements, sunflower oil, soybean oil, rapeseed oil, cake, wheat and rye bran, barley and wheat extruded. The company provides services for processing rapeseed oilseeds on toll-free terms, storage of grain, raw materials and products.

The company's products are environmentally friendly and meet the requirements of regulatory documents. The quality assurance of exported products is confirmed by relevant certificates both in the Republic of Belarus and in the Russian Federation.

The company has the opportunity to export rye flour in assortment, rapeseed oil to the countries of the far and near abroad.

The high quality of Klimovichi KHP products is appreciated not only by its consumers, but also by professionals. The company's achievements in the field of product quality have been repeatedly noted at prestigious domestic and international competitions and exhibitions.



213632, Республика Беларусь,
Могилевская область,
г. Климовичи, ул. Элеваторная, 1
Тел.: +3752244 7-67-74, 7-82-21, 5-61-48
E-mail: klim_khp@mail.ru



1 Elevatornaya St., Klimovichi,
Republic of Belarus, 213632
Tel.: +3752244 7-67-74,
7-82-21, 5-61-48
E-mail: klim_khp@mail.ru





ОТКРЫТОЕ АКЦИОНЕРНОЕ ОБЩЕСТВО
**«КЛИМОВИЧСКИЙ
 ЛИКЁРО-ВОДОЧНЫЙ ЗАВОД»**
 klimlvz.by



JSC «KLIMOVICHI ALCOHOLIC BEVERAGE PLANT»

ОАО «Климовичский ликеро-водочный завод» – старейшее предприятие алкогольной отрасли, основанное в 1858 г., выпускающее: водки и водки особые, бальзамы, настойки горькие и настойки сладкие, ликеры, крепкие спиртные напитки, коньяк, спирт.

Визитной карточкой завода является солодовый спирт «Белальфа», который изготавливается из лучших сортов пшеницы, ржи, тритикале или их смеси. Спирт «Белальфа» является одним из лучших среди производимых на территории Республики Беларусь спиртов. Он позволяет выделить продукцию завода среди многообразия конкурирующей продукции и завоевывать новые рынки сбыта, в том числе, и зарубежные.

При производстве водок ТМ «ALPHA LINE» используется спирт сорта «Белальфа» с добавлением солода, благодаря чему водка приобретает приятный натуральный аромат, мягкий «пшеничный» вкус и характерное хлебное послевкусие.

Водка ТМ «1858. СОЛОДОВАЯ ПШЕНИЧНАЯ», благодаря сочетанию кристально чистой воды и спирта сорта «БелАльфа» в производстве которого используется солод имеет бархатный вкус с гармоничным легким ароматом. Водка ТМ «1858. СОЛОДОВАЯ ПЛАТИНИУМ» проходит обработку по технологии платиновой фильтрации, позволит почувствовать безмерную глубину и всю широту русской души.

В настоящее время разработана новая ТМ «КАМЕНСКИЙ» которая представлена ликером и бальзамом. Название «КАМЕНСКИЙ» связано с основателем завода – помещиком Карлом Карловичем Каменским. Бывая часто за границей Карл Карлович интересовался всеми новинками пригодными для белорусов, старался внедрить их на родной земле. В Климовичском уезде было более 20 винокурен, и самые лучшие них принадлежали Каменскому.

Ликер крепкий «КАМЕНСКИЙ» готовый купаж ликера крепкого выдерживают не менее 3 месяцев в дубовых бочках. Ликер имеет сладкий вкус с нотками пряностей и трав, легкие тона выдержки.

В состав бальзама «КАМЕНСКИЙ» входят душистые травы, ароматные специи, плоды сухофруктов, мёд натуральный. При изготовлении используется 2-х кратное настаивание морсов и настоев.

Теперь «КАМЕНСКИЙ» - это вкус вековых традиций и истории в каждом глотке.

JSC Klimovichi Distillery is the oldest company in the alcohol industry, founded in 1858, producing: vodkas and special vodkas, balms, bitter and sweet tinctures, liqueurs, spirits, cognac, alcohol.

The hallmark of the plant is the malt alcohol "Belalfa", which is made from the best varieties of wheat, rye, triticale or a mixture thereof. Belalfa alcohol is one of the best alcohols produced in the Republic of Belarus. It allows you to distinguish the plant's products from a variety of competing products and conquer new sales markets, including foreign ones.

In the production of ALPHA LINE brand vodkas, Belalfa alcohol is used with the addition of malt, which gives the vodka a pleasant natural aroma, a mild "wheat" taste and a characteristic bread aftertaste.

Vodka TM "1858. MALT WHEAT", thanks to the combination of crystal clear water and alcohol of the "Belalfa" variety, in the production of which malt is used, has a velvety taste with a harmonious light aroma. Vodka TM "1858. MALT PLATINUM" is processed using platinum filtration technology, which will allow you to feel the immeasurable depth and breadth of the Russian soul.

Currently, a new TM "KAMENSKY" has been developed, which is represented by liqueur and balsam. The name "KAMENSKY" is associated with the founder of the plant, the landowner Karl Karlovich Kamensky. Often visiting abroad, Karl Karlovich was interested in all new products suitable for Belarusians, and tried to introduce them in his native land. There were more than 20 distilleries in Klimovichi district, and the best of them belonged to Kamensky.

KAMENSKY strong liqueur the finished blend of strong liqueur is aged for at least 3 months in oak barrels. The liqueur has a sweet taste with notes of spices and herbs, light tones of aging.

The composition of the KAMENSKY balm includes fragrant herbs, aromatic spices, dried fruits, and natural honey. During the manufacture, 2-fold infusion of fruit drinks and infusions is used.

Now KAMENSKY is a taste of centuries-old traditions and history in every sip.

Республика Беларусь, 213633, Могилевская область,
 г.Климовичи, ул.Набережная, 10
 Тел.: (+375 2244) 7-66-30 (приемная); 7-66-97 (отдел продаж)

Republic of Belarus, 213633, Mogilev region,
 Klimovichi, Naberezhnaya str., 10
 Tel.: (+375 2244) 7-66-30 (reception); 7-66-97 (sales department)

ЧРЕЗМЕРНОЕ УПОТРЕБЛЕНИЕ АЛКОГОЛЯ ВРЕДИТ ВАШЕМУ ЗДОРОВЬЮ



mkmog.by



История создания предприятия: ОАО «Могилевский мясокомбинат» - одно из крупнейших предприятий мясной промышленности Республики Беларусь. Он основан в 1905 году как городская скотобойня. Все процессы переработки скота и продуктов убоя осуществлялись тогда вручную. Переработка скота не превышала 20 голов в сутки.

В 1913 году предприятие было реконструировано и оснащено льдосоляным холодильником, его мощность была увеличена до 5 тонн мяса в сутки. В 1922 году был построен колбасный цех мощностью до 1 тонны изделий в смену. В годы войны комбинат был полностью разрушен. После освобождения Могилева в июне 1944 года началось восстановление предприятия.

В 1950-1953 годы были уже построены и сданы в эксплуатацию новые производственные корпуса с проектной мощностью в смену: мяса - 20 тонн, колбасных изделий - 4 тонн, мяса птицы - 5 тонн.

За годы с 1959 по 1965 осуществлен ряд технических и организационных мероприятий по увеличению мощности предприятия. Было внедрено 15 новых поточно-механизированных линий и более 440 единиц нового высокопроизводительного оборудования.

Новым этапом реконструкции и расширения предприятия были 1966-1970 годы. За счет реконструкции мощность холодильника была увеличена в 3 раза и составила 100 тонн суточной заморозки и 3000 тонн единовременного хранения.

В 1969-1970 годах произведена реконструкция и расширение колбасного цеха, в результате чего его мощность возросла с 8 до 12 тонн колбасных изделий в смену. Объем производства в 1971-1975 годы увеличился на 40,6%, производительность труда повысилась на 27,0% и прибыль возросла на 44%.

В 70-80-е годы коллектив Могилевского мясокомбината неоднократно награждался грамотами и дипломами Президиума Верховного Совета и Совета Министров СССР. В 1985 году план по выпуску товарной продукции был перевыполнен на 106,7% сверх плана.

После распада Советского Союза в 1991 году и разрушения традиционных экономических связей (при сохранении прежних административно-командных методов управления) в мясомолочной отрасли стали наблюдаться кризисные тенденции, повлекшие за собой значительное снижение объемов производства и увеличение себестоимости производимой продукции. Так, в 1999 году на Могилевском мясокомбинате было произведено 15 тыс. тонн мяса и субпродуктов, 8 тыс. тонн колбасных изделий, 5 тыс. тонн мясных полуфабрикатов.

Мясокомбинат 30 января 2002 года зарегистрирован как ОАО «Могилевский мясокомбинат». Государственным органом, уполномоченным управлять имуществом предприятия, является МГО «Мясомолпром».

В 2018 году ОАО «Могилевский мясокомбинат» становится одним из первых в Беларуси сертифицированным экспортером говядины в Китай.

В 2020 году на комбинате закончили важный инвестиционный проект - строительство свиноводческого комплекса и цеха по производству комбикормов.

28 октября 2023 года на предприятии состоялось торжественное открытие первой в Могилевской области линии по производству мясных консервов.

В 2024 году ОАО «Могилевский мясокомбинат» получило более 35 наград и дипломов, в том числе стало обладателем премии Правительства за достижения в области качества 2023 года и премии «Лидер потребительского рынка - 2024».

Фирменная сеть Могилевского мясокомбината насчитывает более 25 фирменных магазинов. Сейчас ОАО «Могилевский мясокомбинат» - это современное предприятие, со значительными производственными мощностями и высококвалифицированными кадрами.

The history of the company's creation: JSC Mogilev Meat Processing Plant is one of the largest enterprises in the meat industry of the Republic of Belarus. It was founded in 1905 as a city slaughterhouse. All the processes of processing livestock and slaughter products were carried out manually at that time. The processing of livestock did not exceed 20 heads per day.

In 1913, the enterprise was reconstructed and equipped with an ice-salt refrigerator, its capacity was increased to 5 tons of meat per day. In 1922, a sausage shop with a capacity of up to 1 ton of products per shift was built. During the war, the plant was completely destroyed. After the liberation of Mogilev in June 1944, the restoration of the enterprise began.

In 1950-1953, new production buildings with a design capacity per shift were already built and put into operation: meat - 20 tons, sausage products - 4 tons, poultry meat - 5 tons. During the years from 1959 to 1965, a number of technical and organizational measures were carried out to increase the capacity of the enterprise. 15 new production-mechanized lines and more than 440 units of new high-performance equipment were introduced.

The years 1966-1970 were a new stage of reconstruction and expansion of the enterprise. Due to the reconstruction, the capacity of the refrigerator was increased 3 times and amounted to 100 tons of daily freezing and 3,000 tons of one-time storage.

In 1969-1970, the sausage shop was reconstructed and expanded, as a result of which its capacity increased from 8 to 12 tons of sausages per shift. The volume of production in 1971-1975 increased by 40.6%, labor productivity increased by 27.0% and profits increased by 44%.

In the 70s and 80s, the staff of the Mogilev Meat Processing Plant was repeatedly awarded diplomas and diplomas of the Presidium of the Supreme Soviet and the Council of Ministers of the USSR. In 1985, the plan for the production of marketable products was exceeded by 106.7% over the plan.

After the collapse of the Soviet Union in 1991 and the destruction of traditional economic ties (while maintaining the previous administrative and command management methods), crisis trends began to be observed in the meat and dairy industry, which led to a significant decrease in production volumes and an increase in the cost of manufactured products. So, in 1999, the Mogilev meat processing plant produced 15 thousand tons of meat and offal, 8 thousand tons of sausages, 5 thousand tons of semi-finished meat products.

On January 30, 2002, the meat processing plant was registered as JSC Mogilev Meat Processing Plant. The state body authorized to manage the property of the enterprise is the MGO Myasomolprom.

In 2018, Mogilev Meat Processing Plant OJSC became one of the first certified beef exporters to China in Belarus.

In 2020, the plant completed an important investment project - the construction of a pig breeding complex and a feed mill.

On October 28, 2023, the company held the grand opening of the first canned meat production line in the Mogilev region.

In 2024, Mogilev Meat Processing Plant OJSC received more than 35 awards and diplomas, including the Government Award for Quality Achievements in 2023 and the Consumer Market Leader 2024 award.

Mogilev Meat Processing Plant's branded network includes more than 25 branded stores.

Now JSC Mogilev Meat Processing Plant is a modern enterprise with significant production facilities and highly qualified personnel.

Республика Беларусь, 212013
г. Могилев, пр-т Димитрова, 11
Тел./факс: (+375 222) 73-40-48
mail@mkmog.by
(+375 222) 72-93-24 - отдел продаж РБ
op@mkmog.by
(+375 44) 535-35-02 - отдел ВЭД
ved@mkmog.by

Republic of Belarus, 212013
Mogilev, Dimitrova Avenue, 11
Tel/Fax: (+375 222) 73-40-48
mail@mkmog.by
(+375 222) 72-93-24 - sales Department BY
op@mkmog.by
(+375 44) 535-35-02 - Department of Foreign
Economic Activity
ved@mkmog.by





ОАО «Бобруйский мясокомбинат»

ОАО «Бобруйский мясокомбинат» – предприятие, которое неизменно следует своим главным принципам и традициям: продукция только отменного качества, всегда широкий выбор колбасных изделий, готовых продуктов из свинины и говядины, мясных полуфабрикатов. Ассортиментный перечень продукции – более 400 наименований. Вся продукция выпускается и позиционируется на рынке под брендом «Грандъ продукт». Суть бренда можно сформулировать следующим образом: вкусные и полезные мясные продукты для здорового питания, современной семьи. Гарантией стабильного качества продукции на предприятии служит внедренная система менеджмента безопасности пищевой продукции соответствующая требованиям СТБ ISO 22000-2020.

Продукция ОАО «Бобруйский мясокомбинат» известна не только жителям Республики Беларусь, но и за ее пределами: Республика Казахстан, Республика Армения, Узбекистан, Китайская Народная Республика, Российская Федерация (г. Смоленск, г. Москва, г. Воронеж, г. Санкт-Петербург, г. Одинцово, г. Казань, г. Ярославль, г. Калуга, г. Рязань, г. Великий Новгород, Ханты-Мансийский автономный округ, г. Брянск, Ставропольский край).

ОАО «Бобруйский мясокомбинат» постоянно работает над тем, чтобы максимально удовлетворить потребности самого требовательного потребителя.

JSC "Bobruisk Meat Processing Plant"

JSC "Bobruisk Meat Processing Plant" is an enterprise that invariably follows its main principles and traditions: only excellent quality products, always a wide selection of sausages, finished pork and beef products, meat semi-finished products. The assortment list of products - more than 400 items. All products are manufactured and positioned on the market under the Grand Product brand. The essence of the brand can be formulated as follows: tasty and healthy meat products for a healthy diet for a modern family. The stable quality of products at the enterprise is guaranteed by the implemented quality the food safety management system that meets the requirements of STB ISO 22000-2020.

The products of OJSC "Bobruisk Meat Processing Plant" are known not only to the residents of the Republic of Belarus, but also abroad: the Republic of Kazakhstan, the Republic of Armenia, Uzbekistan, China, the Russian Federation (Smolensk, Moscow, Voronezh, St. Petersburg, Odintsovo, Kazan, Yaroslavl, Kaluga, Ryazan, Velikiy Novgorod, Khanty-Mansiysk Autonomous Okrug, Bryansk, Stavropol region).

JSC "Bobruisk Meat Processing Plant" is constantly working to meet the needs of the most demanding consumer.

Республика Беларусь, 213823, Могилевская обл., г. Бобруйск, ул.К.Маркса, 333
Republic of Belarus, 213823, Mogilev reg., Bobruisk, K. Marksa st., 333

Приемная / Reception: priem@bobrmk.by / Тел./tel.: (+375 225)-73-47-47

Отдел продаж / Sales department: sbit@bobrmk.by/

Тел./tel.: (+375 29) 103-47-19, (+375 225) 76-21-94, (+375 225) 73-70-26,
(+375 225) 73-91-99, (+375 225) 76-45-25

Отдел маркетинга / Marketing department: market@bobrmk.by

Тел./tel.: (+375 225) 76-21-95

Отдел по ВЭД / Department for foreign economic activity: ved@bobrmk.by

(+375 225) 73-56-15





АГРОКОМБИНАТ

ДЕЛАЕМ СО ВКУСОМ В ЛУЧШИХ ТРАДИЦИЯХ

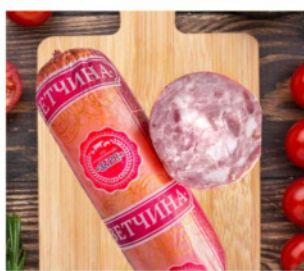

ЗАО "Агрокомбинат "Заря" – это многопрофильное хозяйство с замкнутым циклом производства, переработки и реализации готовых продуктов питания, это комплекс стабильно и эффективно развивающихся подразделений, которые делают ставку на современные уникальные технологии, выпуск широкого ассортимента высококачественной продукции из мяса птицы, свинины и говядины и удовлетворение самых изысканных вкусов потребителей.

Основные виды деятельности:

- производство и переработка сельскохозяйственной продукции;
- производство мяса птицы;
- производство комбикормов;
- свиноводство;
- крупно-рогатый скот;
- оптовая торговая сеть;
- розничная торговая сеть фирменных магазинов.

CJSC «Agrokombinat «Zarya» is a diversified farm with a closed cycle of production, processing and sales of finished food products, is a complex of stably and effectively developing units that rely on unique modern technologies, the production of a wide range of high quality products from poultry, pork and beef and satisfying the most exquisite tastes of consumers.

Principal activities:

- production and processing of agricultural products;
- production of poultry meat;
- feed production;
- pig breeding;
- cattle;
- wholesale network;
- retail chain of branded stores.



Республика Беларусь, 213124, Могилёвская область, Могилевский р-н, аг. Речки,
Тел.: (+375 222) 71-10-89 – приемная,
(+375 222) 71-10-05 – отдел маркетинга
Факс: (+375 222) 71-12-61 – отдел снабжения
E-mail: agrokombinat@mail.ru

213124, Republic of Belarus, Mogilev region,
Mogilev district, Rechki
Tel.: (+375 222) 71-10-89 – reception,
(+375 222) 71-10-05 – marketing Department
Fax: (+375 222) 71-12-61 – supply Department
E-mail: agrokombinat@mail.ru



ОАО «Александрийское» – это мощный сельскохозяйственный комплекс, который известен далеко за пределами Шкловского района и Могилевской области. Сфера деятельности предприятия обширна:

- Растениеводство (выращивание овощей, зерновых, плодовый сад);
- Животноводство (МТК и свиноподкомплексы);
- Птицеводство (птицефабрика);
- Производство комбикорма;
- Фруктохранилище;
- Собственная торговая сеть (УП «Александрийское-Бел»);
- Гостиничный комплекс.

Переработка мясного сырья составляет более 500 тонн ежемесячно. Ассортимент выпускаемой продукции насчитывает более 200 наименований, в том числе полуфабрикатов – 80-видов и более 120 наименований готовой колбасной продукции.

ОАО «Александрийское» имеет развитую фирменную торговую сеть – УП «Александрийское-Бел». Реализуется продукция собственного производства из свинины, говядины и птицы в г. Могилев, г. Орша, г. Шклов, г. Витебск, г. Горки, г.п. Бабиничи, а.г. Александрия.

Продукция предприятия пользуется спросом не только в Республике Беларусь, но и с успехом реализуется на экспорт в Российскую Федерацию, Казахстан, Кыргызстан, Азербайжан.



Александрийское

ОТКРЫТОЕ АКЦИОНЕРНОЕ ОБЩЕСТВО

Всё наше – родное

JSC "Alexandriyskoe" is a powerful agricultural complex, which is known far beyond the Shklovsky district and Mogilev region. The scope of the company's activities is extensive:

- Crop production (growing vegetables, cereals, fruit orchard);
- Animal husbandry (dairy farm and pig farms);
- Poultry farming (poultry farm);
- Production of compound feed;
- Fruit storage;
- Own retail network («UP Alexandriyskoe - Bel»);
- Hotel complex..and other.

Processing of meat raw materials is more than 500 tons per month. The range of products includes more than 200 items, including semi-finished products - 80 types and more than 120 items of finished sausage products.

JSC Alexandriyskoye has a well-developed corporate trading network – UP Alexandriyskoye-Bel. Own-made pork, beef and poultry products are sold in Mogilev, Orsha, Shklov, Vitebsk, Alexandriya, Babinichy, Gorky.

The company's products are in demand not only in the Republic of Belarus, but also successfully sold for export to the Russian Federation, Kazakhstan, Kyrgyzstan, Azerbaijan.



Республика Беларусь. Могилевская область,
Шкловский район, аг. Александрия, ул. Оршанская, 6
Приемная: (+375 2239) 76-713,
info@alexandriya.by

Отдел маркетинга и сбыта: (+375 2239) 41-117,
(+375 2239) 40-012, (+375 2239) 40-732,
sbyt@alexandriya.by, market@alexandriya.by

The Republic of Belarus. Mogilev region,
Shklovsky district, ag. Alexandria, Orshanskaya str., 6
Reception: (+375 2239) 76-713,
info@alexandriya.by

Marketing and Sales Department: (+375 2239) 41-117,
(+375 2239) 40-012, (+375 2239) 40-732,
sbyt@alexandriya.by, market@alexandriya.by



ПЕТРУХА

«ПЕТРУХА» — ЭТО ШИРОКАЯ ЛИНЕЙКА СОВРЕМЕННЫХ ПРОДУКТОВ ИЗ МЯСА ПТИЦЫ РАЗНОЙ СТЕПЕНИ ГОТОВНОСТИ. ВЫПУСКАЕТСЯ НА СОВРЕМЕННЫХ ПРОИЗВОДСТВЕННЫХ ПЛОЩАДКАХ ПО НОВЕЙШИМ ТЕХНОЛОГИЯМ. КАЧЕСТВО И БЕЗОПАСНОСТЬ ПРОДУКТОВ БРЕНДА «ПЕТРУХА» ПОДТВЕРЖДЕНЫ АККРЕДИТОВАННЫМИ СТОРОННИМИ ЛАБОРАТОРИЯМИ, АКАДЕМИЕЙ НАУК РЕСПУБЛИКИ БЕЛАРУСЬ И МЕЖДУНАРОДНЫМИ ОРГАНАМИ ПО СЕРТИФИКАЦИИ.

«PETRUHA» IS A WIDE RANGE OF MODERN CHICKEN MEAT PRODUCTS OF VARIOUS DEGREES OF READINESS. PRODUCED AT MODERN PRODUCTION SITES USING THE ADVANCED TECHNOLOGIES. THE QUALITY AND SAFETY OF «PETRUHA» BRAND PRODUCTS ARE CONFIRMED BY ACCREDITED THIRD-PARTY LABORATORIES, THE ACADEMY OF SCIENCES OF THE REPUBLIC OF BELARUS AND INTERNATIONAL CERTIFICATION AUTHORITIES.

1

QUALITY КАЧЕСТВО

ЗАМКНУТЫЙ ЦИКЛ
ПРОИЗВОДСТВА,
ОНЛАЙН КОНТРОЛЬ
КАЧЕСТВА НА ВСЕХ ЭТАПАХ

CLOSED PRODUCTION CYCLE,
ONLINE QUALITY
CONTROL AT ALL STAGES

2

SAFETY БЕЗОПАСНОСТЬ

СООТВЕТСТВИЕ
МЕЖДУНАРОДНЫМ СТАНДАРТАМ
МЕНЕДЖМЕНТА КАЧЕСТВА
И БЕЗОПАСНОСТИ ПРОДУКЦИИ

COMPLIANCE WITH INTERNATIONAL
STANDARDS FOR PRODUCT
QUALITY AND SAFETY
MANAGEMENT

3

NATURALITY НАТУРАЛЬНОСТЬ

БЕЗ ИНЪЕКЦИЙ,
БЕЗ ГМО, БЕЗ КРАСИТЕЛЕЙ,
БЕЗ АНТИБИОТИКОВ,
БЕЗ ГОРМОНОВ РОСТА

NO INJECTIONS, NO GMO, NO DYES,
NO ANTIBIOTICS,
NO GROWTH HORMONES

WWW.PETRUHA.COM

+375 29 747 37 00, FEEDBACK@SERVOLUX.COM



ОАО «МОЖЕЛИТ» – один из крупнейших и наиболее известных производителей желатина на территории СНГ и единственный в Республике Беларусь

В настоящее время предприятие специализируется на производстве: различных видов пищевого желатина как весового – для промышленного применения, так и фасованного в розничную упаковку, концентрата соединительнотканых белков «БЕЛПРО», преципитата кормового и жира животного технического. Продукция предприятия уже хорошо известна как белорусскому, так и российскому покупателю, а также экспортируется в страны Евразийского экономического союза, Европы и Азии. Наши клиенты получают постоянное и неизменно высокое качество производимого товара. Мы имеем возможность поставлять продукцию любыми видами транспорта в различные регионы Беларуси, стран СНГ и Дальнего Зарубежья.

Желатин пищевой от ОАО «МОЖЕЛИТ» изготавливается исключительно из говяжьего сырья (тип В) и имеет сертификат «Халаль».

Предприятие основано и стабильно функционирует с 1937 года. Квалифицированный персонал и многолетний опыт работы, в сочетании с применением новых технологий и оборудования, служат гарантией качества и безопасности продукции, выпускаемой ОАО «МОЖЕЛИТ».



JSC «MOGELIT» – is one of the largest and best-known producers of gelatin on the CIS territory and the only one in the Belarus.

Today the company specializes in producing: different types of food gelatin, as a weight - for industrial use, and packed in retail packaging, concentrate of connective tissue protein «BELPRO», precipitated feeding phosphate and technical animal fat. These products are well-known not only to the Belarusian, but also to the

Russian consumer, it is also exported to the countries of the Eurasian Economic Union, the Europe and Asia. Our clients benefit from the unchanging and invariably high quality of our products. We can deliver the goods by all modes of transport to different regions of Belarus, to the territory of CIS and foreign countries.

Food gelatin from JSC «MOGELIT» is made entirely of raw beef (type B) and have the certificate «HALAL».

The company is founded and steadily functions since 1937. The qualified staff and long-term experience of work, combined with the use of new technologies and equipment, are a guarantee of quality and safety of products manufactured by JSC «MOGELIT».



212003, Республика Беларусь,
г. Могилев, ул. Челюскинцев, 84
Телефон и факс: (+375 222) 78-84-14
E-mail: priem@gelatin.by



212003, Republic Of Belarus,
Mogilev, Chelyuskintsev str., 84
Phone and Fax: (+375 222) 78-84-14
E-mail: priem@gelatin.by



www.zefir.by

Республика Беларусь, 213805, г. Бобруйск,
ул. Бахарова 145, Могилевская обл.
Тел.: (+375 225) 43 68 28
E-mail: kp@zefir.by

ОАО «Красный пищевик» – современное кондитерское предприятие Республики Беларусь со своей традицией и богатой историей. На протяжении долгих лет продукция предприятия радует как взрослых, так и самых маленьких покупателей.

Каждый может выбрать лакомство по вкусу в красивой упаковке или на развес. Но неизменным было и остается высокое качество продукции.

«Верность качеству, верность традициям» – это главный принцип «Красного пищевода».

Вся продукция изготавливается по классическим технологиям с использованием натурального сырья, поэтому обладает уникальными вкусовыми качествами, пищевой и биологической ценностью. В рецептуры кондитерских изделий входят компоненты, повышающие сопротивляемость организма человека неблагоприятным экологическим факторам. Для изучения потребительского спроса, новых технологий и оборудования предприятие регулярно участвует в специализированных международных выставках, семинарах, конференциях.

С нашей продукцией в ваш дом придут радость и хорошее настроение!



OJSC «Krasny pischevik» is a modern confectionery company of the Republic of Belarus, with rich traditions and history. For many years the products of the enterprise have delighted both adults and the young buyers.

Everyone can find a treat to their taste, available in beautiful packaging or in bulk.

What has remained unchanged is the consistently high quality of our products.

«Commitment to quality, adherence to tradition» is the core principle of «Krasny Pischevik».

All products are made using traditional methods and natural raw materials, giving them a unique taste, as well as high nutritional and biological value. The formulation of our confectionery products includes components that help strengthen the body's resilience to adverse environmental factors.

To study consumer demand, as well as explore new technologies and equipment, the company regularly participates in specialized international exhibitions, seminars, and conferences.

With our products, your home will be filled with joy and a good mood!

Republic of Belarus, 213805, Bobruisk,
145 Bakharova str., Mogilev region
Tel.: (+375 225) 43 68 28
E-mail: kp@zefir.by



Oderikha
1898



www.bzrm.by

ОТКРЫТОЕ АКЦИОНЕРНОЕ ОБЩЕСТВО «БОБРУЙСКИЙ ЗАВОД РАСТИТЕЛЬНЫХ МАСЕЛ»

*OPEN JOINT STOCK COMPANY
«BOBRUISK FACTORY
OF VEGETABLE OILS»*



The Open Joint Stock Company «Bobruisk factory of vegetable oils» is one of the leading producers of vegetable oil in the Republic of Belarus.

To date, OJSC «Bobruisk factory of vegetable oils» is a modern, dynamically developing enterprise that produces up to 70 tons of high-quality vegetable oil daily on European equipment under the trademarks "Oderikha" and "Rafini".

The company carries out a full cycle of vegetable oil processing: refining, bleaching, freezing, deodorization and bottling in PET bottles with a capacity of 5,000 ml/4.6 kg, 950 ml/0.87 kg, 850 ml/0.78 kg, 500 ml/0.46 kg.

The products of OJSC «Bobruisk factory of vegetable oils» are of high quality, environmentally friendly, GMO-free, manufactured on modern high-tech equipment and comply with international and European standards, which is confirmed by the certificate of the quality management system, taking into account the requirements of STB ISO 9001-2009.

Открытое акционерное общество «Бобруйский завод растительных масел» – один из ведущих производителей растительного масла в Республике Беларусь.

На сегодняшний день ОАО «Бобруйский завод растительных масел» – это современное, динамично развивающееся предприятие, производящее ежедневно до 70 тонн качественного растительного масла на европейском оборудовании под торговыми марками «Одериха» и «Rafini».

Предприятие осуществляет полный цикл переработки растительного масла: рафинацию, отбеливание, вымораживание, дезодорацию и розлив в ПЭТ-бутылки емкостью 5 000 мл/4,6 кг, 950 мл/0,87 кг, 850 мл/0,78 кг, 500 мл/0,46 кг.

Продукция ОАО «Бобруйский завод растительных масел» является высококачественной, экологически чистой, не содержит ГМО, производится на современном высокотехнологичном оборудовании и соответствует требованиям международных и европейских норм, что подтверждено сертификатом системы менеджмента качества с учетом требований СТБ ISO 9001-2009.



Республика Беларусь, 213805,
Могилевская область, г. Бобруйск, ул. Бахарова, 172
Republic of Belarus, 213805,
Mogilev region, Bobruisk, Baharova str., 172
Тел./Tel.: (+375 225) 74-06-65 приемная/reception
(+375 225) 73-69-87, (+375 225) 73-78-22
коммерческий отдел/commercial department
E-mail: bzrm@bzrm.by



Республика Беларусь, 213310
 Могилевская область, Быховский район д. Косычи
 Тел/факс: (+375 223) 17-12-61, (+375 222) 73-67-22

Republic Of Belarus, 213310
 Mogilev region, Bykhov district, Kosychi
 Tel/Fax: (+375 223) 17-12-61, (+375 222) 73-67-22

JSC "Trout farm "Lokhva" is the largest producer of commercial rainbow trout in the Republic of Belarus.

The company includes three rainbow trout production sites located in the Mogilev region with a total capacity of up to 700 tons per year, a modern fish processing plant capable of processing up to 15 tons of chilled fish per day, a smoking site, a fish packaging site in a modified gas environment, which is one of the most promising areas in the production of chilled fish, as it helps to preserve the properties of fresh fish for up to 15 days, without the use of freezing and various preservatives. In 2018, a red caviar production site was commissioned.

The capacities of the enterprise allow processing not only the actual grown fish, but also to provide toll-free services for smoking, packaging, packing of frozen fish and much more.

In addition to the cultivation of commercial trout and fish processing, JSC "Trout farm "Lokhva" is engaged in the production of fish planting material at the fish-breeding and industrial complex located in Gorki, Mogilev region. The capacity of the complex is 4 million units per year. Planting material is produced both for their own needs and for other farms of the Republic of Belarus and the Russian Federation.

The company cooperates with producers of fertilized eggs WYLEGARNIA RYB "DABIE" (Poland), Viviers de Sarrance (France). The fish planting material of these producers is characterized by good growth rates, as well as early maturation of caviar.

Only high-quality starter and production feeds from the Aller Aqua company, whose factories are located in Germany, Denmark, and Poland, are used for feeding fish. The feed contains only natural ingredients that provide the fish with all the necessary trace elements, proteins and carbohydrates.

JSC "Trout farm "Lokhva" also has its own specially equipped vehicles for the transportation of both live fish and finished products.

ОАО «Форелевое хозяйство «Лохва» – крупнейший производитель товарной форели радужной в Республике Беларусь.

В состав предприятия входят три участка по производству радужной форели, расположенных в Могилевской области, общей мощностью до 700 тонн в год, современный цех по переработке рыбы, способный перерабатывать до 15 тонн охлажденной рыбы в сутки, участок по копчению, участок по упаковке рыбы в модифицированную газовую среду, что является одним из наиболее перспективных направлений в производстве охлажденной рыбы, так как помогает сохранять свойства свежей рыбы до 15 суток, без применения заморозки и различных консервантов. В 2018 году был введен в эксплуатацию участок по производству красной икры.

Мощности предприятия позволяют перерабатывать не только собственно выращенную рыбу, но и оказывать давальческие услуги по копчению, упаковке, фасовке замороженной рыбы и многое другое.

Кроме выращивания товарной форели и переработки рыбы ОАО «Форелевое хозяйство «Лохва» занимается производством рыбопосадочного материала на рыбоводно-индустриальном комплексе, расположенном в г. Горки, Могилевской области. Мощность комплекса составляет 4 млн. штук в год. Посадочный материал производится как для собственных нужд, так и для других хозяйств Республики Беларусь и Российской Федерации.

Предприятие сотрудничает с производителями оплодотворенной икры WYLEGARNIA RYB «DABIE» (Польша), Viviers de Sarrance (Франция). Рыбовосадочный материал данных производителей отличается хорошими темпами роста, а также ранними сроками созревания икры.

Для кормления рыбы используются только высококачественные стартовые и производственные корма фирмы «Aller Aqua», заводы которых расположены в Германии, Дании, Польше. Корма содержат только натуральные ингредиенты, которые обеспечивают рыбу всеми необходимыми микроэлементами, белками и углеводами.

ОАО «Форелевое хозяйство «Лохва» также имеет свой специально оборудованный автотранспорт для перевозки как живой рыбы, так и готовой продукции.





коммунальное унитарное предприятие

Горецкий элеватор

213410,
Республика Беларусь,
Могилевская обл.,
г. Горки, ул. Мира, 56
+375-223-34-30-43

Коммунальное унитарное предприятие «Горецкий элеватор» - это одно из крупных предприятий Беларуси по приемке, послеуборочной обработке и хранению зерна, муки, крупы, комбикормов, сортовых семян зерновых и зерно бобовых культур. Компания ведет свою деятельность более 49 лет.

КУП «Горецкий элеватор» осуществляет:

- приемку
- послеуборочную обработку
- хранение зерна, сортовых семян зерновых и зернобобовых культур,
- производство экструдированных кормов



Экструдированные корма



Зерно и рапс

В 2015 году на предприятии была освоена технология по экструдированию зерна. В этом же году был начат выпуск готовой продукции – экструдированного корма, который по своим пищевым свойствам отлично подходит для кормления животных.

Приобрести корм, а также некоторые виды зерновых, зернобобовых и семена можно в нашем фирменном магазине.



municipal unitary enterprise
Goretzky elevator

213410, The Republic of Belarus, Mogilev region,
Gorki, Mira str., 56, +375-223-34-30-43

MUE "Goretzky elevator" - acceptance, post-harvest processing and storage of grain, varietal seeds of grain and leguminous crops, production of extruded feed.

Доверьте хранение зерна, зернобобовых и семян нам!



РУСПП «МОГИЛЕВСКОЕ ГОСПЛЕМПРЕДПРИЯТИЕ» RUSPP "MOGILEV STATE BREEDING ENTERPRISE"



Республика Беларусь,
213118, Могилевская обл.,
Могилевский р-н, д. Черемушки,
ул. Центральная, 1
Тел.: (+ 375 222) 71-58-97
E-mail: info@mogilevgosplem.by



Republic Belarus, 213118,
Mogilev region, Mogilev district,
Cheryomushki village,
Tsentralnaya str., 1
Tel.: (+ 375 222) 71-58-97
E-mail: info@mogilevgosplem.by



Племпредприятие предлагает:

- спермопродукцию быков-производителей отечественной и импортной селекции с высокой племенной ценностью молочных пород: голштинской, симментальской и джерсейской;
- спермопродукцию быков-производителей отечественной и импортной селекции мясных пород: адердин-ангусской, герфордской и лимузинской;
- обеспечение хозяйств всех форм собственности жидким азотом, инструментами и материалами для искусственного осеменения сельскохозяйственных животных;
- организацию технологического процесса и помощь специалистам по воспроизводству стада и селекции на местах;
- организацию подготовки и переподготовки работников по искусственному осеменению сельскохозяйственных животных;
- заготовку, реализацию, завоз и вывоз племенного скота;
- компьютеризацию племенного учета в молочном скотоводстве;
- определение качественных показателей молока на современном молочном оборудовании.

В банке биопродукции племпредприятия для постоянной реализации имеется более 8,5 млн. спермодоз от 269 быков-улучшателей. Средняя продуктивность матерей быков-производителей составляет 12 144 килограмма молока, содержание жира - 4,07 процента и белка - 3,4 процента.

The company offers:

- sperm production of domestic and imported breeding bulls with high breeding value of dairy breeds: Holstein, Simmental and Jersey;
- sperm production of bulls-producers of domestic and imported breeding of meat breeds: Aderdine-Angus, Hereford and Limousine;
- provision of farms of all forms of ownership with liquid nitrogen, tools and materials for artificial insemination of farm animals;
- organization of the technological process and assistance to specialists in herd reproduction and breeding in the field;
- organization of training and retraining of workers in artificial insemination of farm animals;
- procurement, sale, delivery and export of breeding cattle;
- computerization of breeding records in dairy cattle breeding;
- determination of milk quality indicators on modern dairy equipment.

There are more than 8,5 million sperm doses from 269 improver bulls in the bioproduction bank of the plant for permanent sale. The average productivity of mothers of breeding bulls is 12 144 kilograms of milk, fat content is 4,07 percent and protein content is 3,4 percent.

- Производство и реализация продукции козоводства;
- Выращивание и реализация племенного молодняка зааненских и альпийских коз;

Зааненская и Альпийская породы - лидеры в индустрии производства высококачественного козьего молока. Эти породы отличаются высокими удоями, неприхотливостью и многоплодием, в среднем 2 и более козлят за окот. Продуктивность альпийских коз за лактацию достигает до 2000 литров, а зааненских свыше 2000 литров молока.

- Production and sale of goat products;
- Cultivation and sale of breeding young stock of Zaanen and Alpine goats;

The Zaanen and Alpine breeds are leaders in the industry of producing high-quality goat milk. These breeds are distinguished by high milk yields, unpretentiousness and multiple births, on average 2 or more goats per lambing. The productivity of Alpine goats during lactation reaches up to 2000 liters, and for rural goats over 2000 liters of milk.





**ПРОИЗВОДСТВЕННОЕ УНИТАРНОЕ ПРЕДПРИЯТИЕ
«МОГИЛЁВСКИЙ ЗАВОД ВЕТЕРИНАРНЫХ ПРЕПАРАТОВ»**
**PRODUCTION UNITARY ENTERPRISE
«MOGILEV FACTORY OF VETERINARY DRUGS»**



УП «Могилёвский завод ветеринарных препаратов» является ведущим производителем лекарственных средств для ветеринарии в Республике Беларусь.

Предметом деятельности предприятия является производство и оптовая реализация ветеринарных препаратов. Выпускаемая продукция соответствует международным стандартам качества GMP.

Предприятие производит более 30 наименований ветеринарных препаратов широкого спектра действия для сельскохозяйственных и домашних животных в форме порошков и растворов.

- **ПРОТИВОМИКРОБНЫЕ ПРЕПАРАТЫ** (Амоксициллин МЗ 20%, Амоксициллин МЗ 80%, Бензилпенициллин натрия для ветеринарии, Бициллин-3 МЗ, Бициллин-5 МЗ, Витанокс-В, Диарин МЗ, Лактацил, Норфлоксатрил 10%, Румитон, Стрептомицина сульфат порошок для орального применения, Цефтиофур МЗ, Энромикс);
- **ПРОТИВОПАРАЗИТАРНЫЕ ПРЕПАРАТЫ** (Альбендазен 10%, Клозан плюс, Порошок тетрамизола 20%, Фармайод);
- **АКУШЕРСКО-ГИНЕКОЛОГИЧЕСКИЕ ПРЕПАРАТЫ** (Аргомастин, Гистеросан МК, Гистеросан МК-2, Изометроцил, Йодомастин, Йодометрин, Лактасан, Метриод, Фертилил К, Фертилил С);
- **ДЕЗИНФИЦИРУЮЩИЕ ПРЕПАРАТЫ** (Йодовит, Фармайод);
- **РОДЕНТИЦИДНЫЕ СРЕДСТВА** (Неоцид).

UP "Mogilev Plant of Veterinary Drugs" is a leading manufacturer of medicines for veterinary medicine in the Republic of Belarus.

The subject of the company's activity is the production and wholesale sale of veterinary drugs. The manufactured products comply with international GMP quality standards.

The company produces more than 30 types of broad-spectrum veterinary drugs for agricultural and domestic animals in the form of powders and solutions.

- **ANTIMICROBIALS** (Amoxicillin MZ 20%, Amoxicillin MZ 80%, Benzylpenicillin sodium for veterinary medicine, Bicillin-3 MZ, Bicillin-5 MZ, Vitanox-B, Diarin MZ, Lactacil, Norfloxatril 10%, Rumiton, Streptomycin sulfate powder for oral use, Ceftiofur MZ, Enromix);
- **ANTIPARASITIC DRUGS** (Albendazene 10%, Closan plus, Tetramisole powder 20%, Pharmacin);
- **OBSTETRIC AND GYNECOLOGICAL PREPARATIONS** (Argomastine, Hysterosan MK, Hysterosan MK-2, Isometrocyl, Iodomastine, Iodometrine, Lactasan, Metriod, Fertifil K, Fertifil C);
- **DISINFECTANTS** (Iodovit, Farmayod);
- **RODENTICIDAL AGENTS** (Neocide).

Республика Беларусь 212016, г. Могилев, Шкловское шоссе, 23
Тел./факс: (+375 222) 72-66-64; (+375 222) 64-32-31
E-mail: 405097@gmail.com; mogilev_zavod@bzvsp.by

Republic of Belarus 212016, Mogilev, Shklovskoe highway, 23
Tel./fax: (+375 222) 72-66-64; (+375 222) 64-32-31
E-mail: 405097@gmail.com; mogilev_zavod@bzvsp.by

ОАО «Мстиславльлён» JSC «MstislavlLen»

Мстиславльский льнозавод образован в 1932 году. Решением Могилевского областного исполнительного комитета от 29 июня 1995 года преобразован в открытое акционерное общество. ОАО «Мстиславльлён» осуществляет следующие виды деятельности: - подготовка и прядение льняного волокна - основной вид деятельности; - выращивание масличных культур и их семян; - выращивание прядильных культур и их семян; - производство тепловой энергии тепловыми электростанциями, самостоятельными котельными, прочими источниками; Реализация продукции осуществляется на основании заключенных договоров и контрактов, в которых оговариваются объемы поставок и их сроки. Основным потребителем льноволокна является РУПТП «Оршанский льнокомбинат» (госзаказ). В настоящее время ОАО «Мстиславльлён» является одним из лучших производителей льноволокна в Республике Беларусь.

Mstislavl flax treating plant was founded in 1932. By the decision of Mogilev Regional Executive Committee on June 29, 1995 the plant was transformed into Joint Stock Company. JSC "MstislavlLen" is engaged in the following activities:

- Preparation and spinning of flax fibers – the primary activity;
 - Growing of oil-plants and seeds;
 - Growing of fiber crops and seeds;
 - Thermal energy generation by thermal power stations, independent boiler houses, and other sources;
- The products are sold on the basis of concluded agreements and contracts, which specify the volume and time of deliveries.

The main consumer of flax fibers are RUPTE "Orsha Flax Processing Plant" (government order). Nowadays JSC "MstislavlLen" is one of the best producers of flax fiber in the Republic of Belarus.

Беларусь.

РЕСПУБЛИКА БЕЛАРУСЬ, 213453, Могилёвская область,
г. Мстиславль ул. Энгельса, д.84
Тел/факс (+375 2240) 5-05-21, бухг.: (+375 2240) 5-05-22

Republic of Belarus, 213453, Mogilev region,
Mstislavl, Engels str., 84
Tel/Fax (+375 2240) 5-05-21, (+375 2240) 5-05-22

E-mail: mstislavlLen@mail.ru

ОАО «ХОТИМСКИЙ ЛЬНОЗАВОД»

JSC "KHOTIMSKY FLAX PLANT"

Хотимский льнозавод построен в 1932 году. 30 июня 1995 года льнозавод был преобразован в открытое акционерное общество – ОАО «Хотимский льнозавод».

Предметом деятельности Открытого акционерного общества является заготовка льносемян, льнотресты и производство льноволокна, первичная обработка сланцевой тресты, реализация льноволокна предприятиями и организациям.

Предприятие специализируется на выпуске длинного и короткого льноволокна. Длинное льноволокно используется в дальнейшем в текстильной промышленности для производства нитей и тканей. Короткое волокно идет на изготовление мешковины, веревок и т.п.

The Khotim flax mill was built in 1932. On June 30, 1995, the oda flax plant was transformed into an open joint stock company – JSC "Khotimsky Flax Plant".

The subject of the activity of the Open Joint Stock Company is the harvesting of flax seeds, flax trusts and the production of flax fiber, the primary processing of shale trusts, the sale of flax fiber to enterprises and organizations.

The company specializes in the production of long and short flax fibers. Long flax fiber is later used in the textile industry for the production of threads and fabrics. The short fiber is used for the manufacture of burlap, ropes, etc.

Республика Беларусь, 213677
Могилевская область,
г.п. Хотимск, ул. Льнозаводская, 9
Тел.: (+375 2247) 7-17-85 – руководитель
(+375 2247) 7-17-85 – приемная
(+375 2247) 7-17-86 – бухгалтерия
Тел./факс: (+375 2247) 7-17-86

Republic of Belarus, 213677
Mogilev region,
Khotimsk, Lnozavodskaya str., 9
Tel.: (+375 2247) 7-17-85 – head
(+375 2247) 7-17-85 – reception
(+375 2247) 7-17-86 – accounting
Tel./fax: (+375 2247) 7-17-86

hotimsklen@mail.ru





ОАО ТОРФОПРЕДПРИЯТИЕ ДНЕПРОВСКОЕ

www.dneprtorf.by



*Мы дарим людям тепло и уют.
We give people warmth and comfort.*



ОАО "Торфопредприятие Днепроовское" было образовано 19 мая 1954 года и на протяжении более 60-ти лет является одним из крупнейших производителей топливных брикетов в РБ. Производственная мощность предприятия составляет 70000 тонн брикета в год. Имеется собственный автопарк для доставки продукции потребителю.

Основные виды продукции:

- топливные брикеты БТ-1, БТ-2, БТ-5;
- питательные грунты на основе торфа, предназначенные для реализации и использования в растениеводстве,

садоводстве, цветоводстве, лесном и парковом хозяйствах, на приусадебных участках для выращивания овощных, цветочных, плодово-ягодных культур и зеленых насаждений;

- торф для компостирования, торф фрезерный кислый.



Республика Беларусь, 213332,
Могилевская обл., Быховский р-н,
д. Годылево, ул. Гасана, 12
Тел.: (+375 2231) 40260
Тел./факс: (+375 2231) 40279
E-mail: dneprtorf@yandex.by



Republic of Belarus, 213332,
Mogilev region., Bykhovsky district,
d. Godylevo, ul. Hasan, 12
Tel.: (+375 2231) 40260
Tel./Fax: (+375 2231) 40279
E-mail: dneprtorf@yandex.by

JSC "Dneprovskoe Peat Works" was founded on May 19, 1954 and for over 60 years has been one of the largest producers of fuel briquettes in the Republic of Belarus. The production capacity of the enterprise is 7,000 tons of briquette per year. There is its own vehicle fleet for products delivery.

The main products:

- fuel briquettes BT-1, BT-2, BT-5;
- nutrient peat soils for sale and use in plant cultivation, gardening, floriculture, forestry and urban forestry, in personal plots for growing of vegetable, flower, fruit and berry crops and green planting;
- composting peat, sour milling peat.





БЧ САНАТОРИЙ «ДУБРОВЕНКА»
 РУП «Могилевское отделение Белорусской железной»
SANATORIUM «DUBROVENKA»
 RUE «Mogilev branch of the Belarusian Railway»

Уникальные лечебно-оздоровительные программы
Unique health and wellness programs:

- «Чистые сосуды», «Здоровый позвоночник», «Свободные суставы», «Снижение веса, молодость, лифтинг», «Программа реабилитации пациентов после перенесенной коронавирусной инфекции»
- "Clean vessels", "Healthy spine", "Free joints", "Weight loss, youth, lifting", "Rehabilitation program for patients after coronavirus infection"*

- Криотерапия / *Cryotherapy*
- Магнитотерапия / *Magnetic therapy*
- Гирудотерапия / *Hirudotherapy*
- Иглорефлексотерапия / *Acupuncture*
- Карбокситерапия / *Carboxytherapy*
- Гидроколоноскопия / *Hydrocolonoscopy*

Лечение и профилактика заболеваний
Treatment and prevention of diseases:

- Суставов / *Joints*
- Позвоночника / *Spine*
- Сердечно-сосудистой системы / *Cardiovascular system*
- Нервной системы / *Nervous system*
- Дыхательной системы / *Respiratory system*
- Желудочно-кишечного тракта / *Gastrointestinal tract*
- Мочеполовой системы / *Genitourinary system*



Республика Беларусь, 213124, Могилевская область,
 Могилевский район, станция Польшковские Хутора
*Republic of Belarus, 213124, Mogilev region,
 Mogilev district, Polykovskie Khutora station*



Тел. (tel.): +375 (222) 39 48 06
 E-mail: sok5@railway.mogilev.by



www.mogilev.rw.by/social/dubrovenka

Содержание

Машиностроение	
«Могилевлифтмаш» завод ОАО (г. Могилев).....	4-5
«Зенит» ОАО (г. Могилев).....	6-7
«Бобруйский машиностроительный завод» ОАО (г. Бобруйск).....	8
«Осиповичский завод транспортного машиностроения» ЗАО (г. Осиповичи).....	9
«ОЗАА» ОАО (г. Осиповичи).....	10
Химическая промышленность	
«Беларусьрезинотехника» ОАО (г. Бобруйск).....	11
«Белшина» ОАО (г. Бобруйск).....	12 -13
«Омск Карбон Могилёв» ИООО (Могилевский р-н).....	14
«Могилевхимволокно» ОАО (г. Могилев).....	15
«Бобруйский завод биотехнологий» ОАО (г. Бобруйск).....	16
Медицина, медицинское оборудование	
«Алтимед» ЗАО (г. Осиповичи).....	17
Автомобильная, железнодорожная и сельскохозяйственная техника	
«Могилевтрансмаш» ОАО «МАЗ» - управляющая компания холдинга «БЕЛАВТОМАЗ» (г. Могилев).....	18-19
«Бобруйский завод тракторных деталей и агрегатов» ОАО (г. Бобруйск).....	20
«ТАИМ» ОАО (г. Бобруйск).....	21
«Агромашсервис» ОАО Управляющая компания холдинга (г. Могилев).....	22
«Могилевский вагоностроительный завод» СЗАО (г. Могилев).....	23
«Могилевский автомобильный завод имени Кирова» филиал ОАО «БЕЛАЗ (г. Могилев).....	24
«Бобруйсксагромаш» ОАО «Управляющая компания холдинга» (г. Бобруйск).....	25
«Бобруйсксельмаш» ОАО (г. Бобруйск).....	26
«НИИ стромавтолиния» ОАО (г. Могилев).....	27
Металлургическая промышленность, металлообработка, изделия из металла	
«Могилевский металлургический завод» ОАО (г. Могилев).....	28-29
«Могилеввторчермет» УП (г. Могилев).....	30-31
«Красный металлист» ОАО (г. Могилев).....	32
«Спецлит» ООО (г. Могилев).....	33
«СлаВит Плюс» (Могилевский р-н).....	34
Изделия из стекла, пластмассы, тара, упаковка	
«Джокей Пластик Могилев» СООО (г. Могилев).....	35
«БелДиДан» (г.Бельничичи).....	36
ОАО «Гродненский стеклозавод» филиал «Елизово» (Осиповичский р-н, п. Елизово).....	37
«Алмаз люкс» ООО (г. Бобруйск).....	38
Строительные материалы	
«Осиповичский завод железобетонных конструкций» Филиал ОАО «Дорстроймонтажтрест» (г. Осиповичи).....	39
«Могилевский КСИ» ЗАО (г. Могилев).....	40-41
«Белорусский цементный завод» ЗАО (г. Костюковичи).....	42
«Кричевцементношифер» ОАО (г. Кричев).....	43
"ЦСП БЗС" СООО (г. Кричев).....	44
Дорожные работы	
"Могилевоблдорстрой" ОАО (г. Могилев).....	45
«Могилёвавтодор» РУП (г. Могилев).....	46
"ДСТ №3"ОАО (г. Могилев).....	47
Проектирование, строительство	
«Институт «Могилевгражданпроект» Коммунальное проектно-изыскательское Унитарное предприятие (г. Могилев).....	48
«Институт «Могилевжилпроект» Коммунальное проектно-изыскательское.....	49
ОАО «Государственный проектный институт «Могилевагропромпроект» ОАО (г. Могилев).....	50
"Костюковичская ПМК №260" ГУКДСП (г. Костюковичи).....	51
«Бельничская ПМК №241» ГУКДСП (г.п. Бельничичи).....	52-53
«ПМК-284» ГУКДСП (г. Могилев).....	54
«Строительный трест № 12» ОАО Управляющая компания Холдинга (г. Могилев).....	55
«Строительный трест № 17» ордена Трудового Красного Знамени" ОАО (г. Могилев).....	56
«Промжилстрой» ОАО (г. Могилев).....	57
«Могилевгазстрой» ОАО (г. Могилев).....	58
"МГУКП теплоэнергетики (г. Могилев).....	59
«Спецмонтажстрой-179» (г. Могилев).....	60
"Могилевский завод технологических металлоконструкций" Филиал ОАО "Промтехмонтаж" (г. Могилев).....	61
Филиал «ЭМУ-5» филиал ОАО «Белэлектромонтаж» (г. Могилев).....	62
«Деревообрабатывающее производство РУП «Завод газетной бумаги» (г. Шклов).....	63
Бумага	
«Завод газетной бумаги» РУП (г. Шклов).....	64
«Бумажная фабрика «Спартак» ОАО (г. Шклов).....	65
Мебель. Деревопереработка. Мебельная фурнитура.	
«Ольса» ОАО (г. Могилев).....	66-67
Барро» ООО (г. Бобруйск).....	68
«ФандОК» ОАО (г. Бобруйск).....	69
Таможенные услуги	
«Белтаможсервис» Республиканское унитарное предприятие «Белтаможсервис».....	70
Транспортные услуги	
"Могилевоблавтотранс" ОАО (г. Могилев).....	71
«Могилевское отделение Белорусской железной дороги» РУП (г. Могилев).....	72-73
"Могилевгрузсервис" «Могилевское отделение (г. Могилев) Белорусской железной дороги» РУП (г. Могилев).....	74
Легкая промышленность	
«Моготекс» ОАО (г. Могилев).....	75
«Бобруйсктрикотаж» ОАО (г. Бобруйск).....	76-77
«Славянка» ОАО (г. Бобруйск).....	78
«Бобруйский кожевенный комбинат» ОАО (г. Бобруйск).....	79
Продовольствие и агропромышленный комплекс	
«Бабушкина крынка» ОАО Холдинг «Могилевская молочная компания» (г. Могилев).....	80-81
"Горецкий пищевой комбинат ИООО (г. Горки).....	82
«Молочные горки» ОАО (г. Горки).....	83
«Щкловский маслодельный завод» ОАО (г. Шклов).....	84
«Милк Стрэйт» ООО г. Шклов).....	85
«Булочно-кондитерская компания «Домочай» ОАО (г. Могилев).....	86
«Бобруйский комбинат хлебопродуктов» ОАО (г. Бобруйск).....	87
"Климовичский комбинат хлебопродуктов» ОАО (г. Климовичи).....	88
«Климовичский ликеро-водочный завод» РУП (г. Климовичи).....	89
«Могилевский мясокомбинат» ОАО (г. Могилев).....	90
«Бобруйский мясокомбинат» ОАО (г. Бобруйск).....	91
«Агрокомбинат "Заря"» ЗАО (д. Речки, Могилёвский р-н).....	92
«Александрийское» ОАО (а/г Александрия, Шкловский р-н).....	93
«Серволюкс Агро» ЗАО (Могилёвский р-н).....	94
«Можелит» ОАО (г. Могилев).....	95
«Красный пищевик» ОАО (г. Бобруйск).....	96
"Бобруйский завод растительных масел" ОАО (г. Бобруйск).....	97
"Форелевое хозяйство «Лохва» ОАО (Быховский р-н).....	98
«Горецкий элеватор» Государственное предприятие (г. Горки).....	99
«Могилевское Госплемпредприятие» Государственное предприятие (г. Могилев).....	100
«Могилевский завод ветеринарных препаратов» Государственное предприятие (г. Могилев).....	101
«Мстиславльлён» ОАО (г. Мстиславль).....	102
"Хотимский льнозавод" ОАО (г. Хотимск).....	103
Топливо	
"Торфопредприятие "Днепровское" (Быховский р-н).....	104
Туризм, отдых	
Санаторий «Дубровенка» РУП «Могилевское отделение Белорусской железной дороги» (Могилёвский р-н).....	105

Contents

Machinery Manufacturing	
"Mogilefmash" JSC (Mogilev).....	4-5
"Zenit" JSC (Mogilev).....	6-7
Bobruisk Machine-Building Plant JSC (Bobruisk).....	8
Osipovich Transport Engineering Plant LLC (Osipovich).....	9
OZAA JSC (Osipovich).....	10
Chemical Industry	
Belarusrubbertekhnika JSC (Bobruisk).....	11
Belshina JSC (Bobruisk).....	12-13
Omsk Carbon Mogilev SPOO (Mogilev region).....	14
Mogilevkhimvolokno JSC (Mogilev).....	15
Bobruisk Biotechnology Plant JSC (Bobruisk).....	16
Medicine, Medical Equipment	
Altymed LLC (Osipovich).....	17
Automotive, Railway and Agricultural Machinery	
Mogilevtransmash JSC – Managing Company of the Holding Belautomaz (Mogilev).....	18-19
Bobruisk Tractor Components and Units Plant JSC (Bobruisk).....	20
TAiM JSC (Bobruisk).....	21
Agromashservice JSC – Managing Company of the Holding (Mogilev).....	22
Mogilev Carriage Works JSC (Mogilev).....	23
Kirov Mogilev Automotive Plant – Branch of JSC "BELAZ" (Mogilev).....	24
Bobruyskagromash JSC – Managing Company of the Holding (Bobruisk).....	25
Bobruyskselmash JSC (Bobruisk).....	26
NIISTROMAVTOLINIYA JSC (Mogilev).....	27
Metallurgical Industry, Metal Processing, Metal Products	
Mogilev Metallurgical Plant JSC (Mogilev).....	28-29
Mogilevvtorchermat SP (Mogilev).....	30-31
Krasnyy Metallist JSC (Mogilev).....	32
Speclit LLC (Mogilev).....	33
Slavit Plus (Mogilev region).....	34
Glass and Plastic Products, Packaging	
Jockey Plastik Mogilev JV (Mogilev).....	35
Beldidan (Belynichi).....	36
Grodno Glassworks JSC – Elyzovo Branch (Osipovich district, village Elyzovo).....	37
Almaz Lux LLC (Bobruisk).....	38
Building Materials	
Osipovich Reinforced Concrete Structures Plant – Branch of Dorsroimontazhtrast JSC (Osipovich).....	39
Mogilev KSI LLC (Mogilev).....	40-41
Belarusian Cement Plant LLC (Kostyukovich).....	42
Krichev Tsementoshifer JSC (Krichev).....	43
TSB BZS JV (Krichev).....	44
Road Construction	
Mogilevbldorstroy JSC (Mogilev).....	45
Mogilevavtodor RUP (Mogilev).....	46
DST No. 3 JSC (Mogilev).....	47
Design and Construction	
Institute "Mogilevgradproekt" Communal Design Survey Enterprise (Mogilev).....	48
Institute "Mogilevzhilproekt" Communal Design Survey Enterprise.....	49
State Design Institute "Mogilevagropromproekt" JSC (Mogilev).....	50
Kostyukovich PMK No. 260 State Unitary Enterprise Kostyukovich).....	51
Belynichi PMK No. 241 State Unitary Enterprise (town Belynichi).....	52-53
PMK-284 State Unitary Enterprise (Mogilev).....	54
Construction Trust No. 12 JSC – Managing Company of the Holding (Mogilev).....	55
Construction Trust No. 17 – Honored by the Order of the Red Banner of Labour JSC (Mogilev).....	56
Promzhilstroy JSC (Mogilev).....	57
Mogilevgazstroy JSC (Mogilev).....	58
Mogilev Municipal Utility for Heat Power Engineering (Mogilev).....	59
Specmontazhstroy-179 (Mogilev).....	60
Mogilev Plant of Technological Metal Structures – Branch of Promtehmontazh JSC (Mogilev).....	61
Branch EMU-5 – Branch of Belenergomontazh JSC (Mogilev).....	62
Wood Processing Plant – State Unitary Enterprise "Newspaper Paper Plant" (Shklov).....	63
Paper Industry	
Newspaper Paper Plant – State Unitary Enterprise (Shklov).....	64
Spartak Paper Factory JSC (Shklov).....	65
Furniture, Wood Processing, Furniture Fittings	
OLSA JSC (Mogilev).....	66-67
Barro LLC (Bobruisk).....	68
Fandok JSC (Bobruisk).....	69
Customs Services	
Beltamozhservis Republican Unitary Enterprise Beltamozhservis.....	70
Transportation Services	
Mogilevoblavtotrans JSC (Mogilev).....	71
Mogilev Division of Belarusian Railways – State Unitary Enterprise (Mogilev).....	72-73
Mogilevgruservice – Mogilev Division of Belarusian Railways – State Unitary Enterprise (Mogilev).....	74
Light Industry	
Mogoteks JSC (Mogilev).....	75
Bobruisk Trikotazh JSC (Bobruisk).....	76-77
Slavyanka JSC (Bobruisk).....	78
Bobruisk Leather Combine JSC (Bobruisk).....	79
Food Industry and Agro-Industrial Complex	
"Babushkina Krynka" JSC – Holding "Mogilev Milk Company" (Mogilev).....	80-81
Goretsk Food Complex SPOO (Gorki).....	82
Molochnyye Gorki JSC (Gorki).....	83
Shklov Butter-Dairy Plant JSC (Shklov).....	84
Milk Straight LLC (Shklov).....	85
Domochai Bakery Confectionery Company JSC (Mogilev).....	86
Bobruisk Bread Products Combine JSC (Bobruisk).....	87
Klimovich Bread Products Combine JSC (Klimovich).....	88
Klimovich Liquor and Vodka Distillery – State Unitary Enterprise (Klimovich).....	89
Mogilev Meat Combine JSC (Mogilev).....	90
Bobruisk Meat Combine JSC (Bobruisk).....	91
Zarya Agrohholding LLC (Riechki village, Mogilev region).....	92
Alexandriya JSC (Alexandriya, Shklov region).....	93
Servolux Agro LLC (Mogilev region).....	94
Mozyrelit JSC (Mogilev).....	95
Krasnyy Pischevik JSC (Bobruisk).....	96
Bobruisk Vegetable Oil Plant JSC (Bobruisk).....	97
Loikha Trout Farm JSC (Bykhov region).....	98
Goretsk Elevator – State Enterprise (Gorki).....	99
Mogilev State Breeding Enterprise – State Enterprise (Mogilev).....	100
Mogilev Veterinary Drugs Plant – State Enterprise (Mogilev).....	101
Mstislavlenskoye Linen JSC (Mstislavl).....	102
Khotimsk Flax Plant JSC (Khotimsk).....	103
Fuel Industry	
Peat Enterprise "Dnieprovskoe" (Bykhov region).....	104
Tourism, Leisure	
Dubrovenka Sanatorium – State Unitary Enterprise under Mogilev Division of Belarusian Railways (Mogilev region).....	105



Издатель: ЧУП «ИВИНФО МОГИЛЕВ»

212029 г. Могилев,
Бульвар Непокоренных 43.В

Тел.: (+375 222) 73-99-49
Тел./факс: (+375 222) 66-95-22
E-mail: iv-info.mogilev@mail.ru

**При участии Могилевского областного
исполнительного комитета.**

Ответственность за содержание и достоверность рекламных
материалов несет рекламодатель.

© Издательство ЧУП «ИВинфо Могилев»

Publisher: PIUE «IVINFO MOGILEV»

Republic of Belarus
212029, Mogilev, 43V Nepokorenykh Boulevard

Tel.: (+375 222) 73-99-49
Tel./fax: (+375 222) 66-95-22
E-mail: iv-info.mogilev@mail.ru

**With the participation of
Mogilev Region Executive Committee.**

The advertiser is responsible for the contents
and truth of advertising materials.

© «Ivinfo Mogilev» publishing house



МОГИЛЕВ. 2025 / MOGILEV. 2025